

Dell™ 4220/4320 -projektor

# Käyttöopas

# Huomautukset, muistutukset ja varoitukset



**HUOMAUTUS:** HUOMAUTUS merkitsee tärkeää tietoa, joka auttaa sinua hyötymään enemmän projektoristasi.



**MUISTUTUS:** MUISTUTUS merkitsee mahdollista vahinkoa laitteistolle tai tietojen menetystä, jos ohjeita ei noudateta.



**VAROITUS:** VAROITUS merkitsee mahdollisuutta omaisuusvaurioon, loukkaantumiseen tai kuolemaan.

---

Tämän asiakirjan tietoja saatetaan muuttaa ilman erillistä huomautusta.

© 2011 Dell Inc. Kaikki oikeudet pidätetään.

Jäljentäminen millä hyvänsä tavalla ilman kirjallista lupaa Dell Inc:ltä on ehdottomasti kielletty.

Tässä tekstissä käytetyt tavaramerkit: *Dell* ja *DELL* -logo ovat Dell Inc:n tavaramerkkejä; *DLP* ja *DLP*-logo ovat TEXAS INSTRUMENTS INCORPORATED:in tavaramerkkejä; *Microsoft* ja *Windows* ovat joko Microsoft Corporationin tavaramerkkejä tai rekisteröityjä tavaramerkkejä Yhdysvalloissa ja/tai muissa maissa.

Muita tavaramerkkejä saatetaan käyttää tässä asiakirjassa viittaamaan joko nimien ja merkkien omistajiin tai heidän tuotteisiinsa. Dell Inc. ei ole omistusvastuussa mistään tavaramerkeistä ja tuotenimistä, jotka eivät ole sen omia.

Malli 4220/4320

Maaliskuu 2011 Rev. A00

# Sisältö

1	Dell-projektorisi . . . . .	7
	Tietoja projektoristasi . . . . .	8
2	Projektorin kytkeminen . . . . .	10
	Valinnaisen langattoman käyttöavaimen asentaminen . . . . .	11
	<b>Kytkeminen tietokoneeseen . . . . .</b>	<b>12</b>
	Tietokoneen kytkeminen VGA-kaapelilla . . . . .	12
	Näytön kautta kytkeminen VGA-kaapeleilla . . . . .	13
	Liittäminen tietokoneeseen RS232-kaapelilla . . . . .	14
	Tietokoneen liittäminen USB-kaapelilla . . . . .	15
	Kytkeminen tietokoneeseen langattomasti . . . . .	16
	<b>DVD-soittimen kytkeminen . . . . .</b>	<b>17</b>
	Liittäminen DVD-soittimeen käyttämällä S-videokaapelia . . . . .	17
	Kytkeminen DVD-soittimeen komposiittikaapelilla . . . . .	18
	Kytkeminen DVD-soittimeen komponenttikaapelilla . . . . .	19
	Kytkeminen DVD-soittimeen HDMI-kaapelilla . . . . .	20
	<b>Paikallisverkkoon kytkeminen . . . . .</b>	<b>21</b>
	Jos haluat heijastaa kuvan ja hallita projektoria, joka on kytketty verkkoon RJ45-kaapelilla . . . . .	21
	Ammattimaiset asennusvaihtoehdot: Automaattista ruutua ohjaava asennus . . . . .	22
	Kytkeminen kaupasta saatavaan RS232-ohjauslaitteeseen . . . . .	23

<b>3</b>	<b>Projektorin käyttäminen</b>	<b>24</b>
	<b>Projektorin kytkeminen päälle</b>	<b>24</b>
	<b>Projektorin kytkeminen pois päältä</b>	<b>24</b>
	<b>Projektoidun kuvan asettaminen</b>	<b>25</b>
	Projektorin korkeuden nostaminen	25
	Projektorin korkeuden laskeminen	25
	<b>Projektorin zoomin ja tarkennuksen asettaminen</b>	<b>26</b>
	<b>Projektion kuvakoon asettaminen</b>	<b>27</b>
	<b>Ohjauspaneelin käyttäminen</b>	<b>31</b>
	<b>Kaukosäätimen käyttäminen</b>	<b>33</b>
	<b>Kaukosäätimen paristojen asentaminen</b>	<b>36</b>
	<b>Kaukosäätimen käyttöetäisyys</b>	<b>37</b>
	<b>Näyttövalikon käyttäminen</b>	<b>38</b>
	INPUT SOURCE (TULOLÄHDE)	38
	AUTO ADJUST (AUTOMAATTINEN SÄÄTÖ)	39
	BRIGHTNESS/CONTRAST (KIRKKAUS/KONTRASTI)	40
	VIDEO MODE (VIDEOTILA)	40
	VOLUME (ÄÄNENVOIMAKKUUS)	41
	AUDIO INPUT (AUDIOTULO)	41
	ADVANCED SETTINGS (LISÄASETUKSET)	41
	LANGUAGE (KIELI)	57
	HELP (OHJE)	57
	<b>Langattoman verkon asennus</b>	<b>58</b>
	Ota käyttöön langaton projektoriyhteys	59
	Asenna tietokoneeseen langaton sovellusohjelmisto	61

Käynnistä langaton sovellus . . . . .	64
<b>Presentation to Go (PtG) -asennus . . . . .</b>	<b>68</b>
PtG Viewer (PtG-kuvaselain) . . . . .	69
Photo Viewer (Valokuvaselain) . . . . .	69
PtG/Valokuva-toiminnon esittely . . . . .	70
PtG Overview (PtG-yleiskatsaus) . . . . .	70
Photo Overview (Valokuvayleiskatsaus) . . . . .	71
Painikkeiden esittely . . . . .	71
PtG Converter - Lite -sovelluksen asennus . . . . .	72
PtG Converter - Lite -sovellus . . . . .	73
<b>Audioprojisoinnin asennus . . . . .</b>	<b>74</b>
Ota käyttöön Langaton tai LAN-projektoryhteys . . . . .	75
Asenna tietokoneeseen Dell Wireless Application Software -sovellusohjelmisto . . . . .	77
Käynnistä langaton sovellus . . . . .	79
Login (Kirjaudu sisään) . . . . .	79
<b>Videovirta-asennus . . . . .</b>	<b>81</b>
Videovirran tuetut muodot . . . . .	81
Ota käyttöön Langaton tai LAN-projektoryhteys . . . . .	82
Asenna tietokoneeseen Dell Wireless Application Software -sovellusohjelmisto . . . . .	82
Käynnistä langaton sovellus . . . . .	82
Login (Kirjaudu sisään) . . . . .	82
<b>Projektorin hallinta web-hallinnan avulla . . . . .</b>	<b>83</b>
Verkoasetusten määrittäminen . . . . .	83
Web-hallinnan käyttäminen . . . . .	83
<b>Make Application Token (Luo sovellustunniste) . . . . .</b>	<b>102</b>

4	Projektorin vianmääritys . . . . .	104
	<b>Merkkivalot</b> . . . . .	<b>108</b>
	<b>Lampun vaihtaminen</b> . . . . .	<b>109</b>
5	Tekniset tiedot . . . . .	111
6	Yhteydenotto Delliin . . . . .	118
7	Liite: Sanasto . . . . .	119

# Dell-projektorisi

Projektorisi mukana tulee kaikki seuraavat osat. Varmista, että sinulla on kaikki osat, ja ota yhteyttä Delliin™, jos jotakin puuttuu.

---

## Pakkauksen sisältö

---

Virtakaapeli



1,8 m VGA-kaapeli (VGA - VGA)



Kantolaukku



Kaukosäädin



Käyttäjän käsikirja ja dokumentaatio  
(CD-levyllä)



AAA-paristoja (2)



USB-kaapeli



## Tietoja projektoristasi

### Näkymä yläpuolelta



### Näkymä alapuolelta

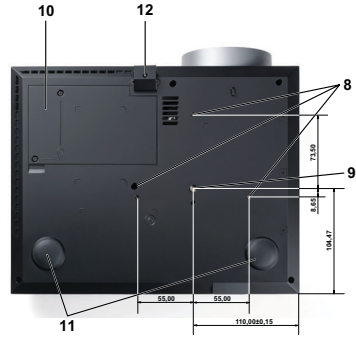

1	Ohjauspaneeli
2	Zoomausvälilehti
3	Tarkennusrengas
4	Linssi
5	Nostopainike korkeudensäädölle
6	Infrapunavastaanottimet
7	Linssin suoju
8	Kiinnitysreiät seinäkiinnitystä varten: Ruuvireikä M3 x 6,5 mm:n syvyyteen. Suositeltu vääntömomentti <8 kgf-cm
9	Kiinnitysreikä kolmijalalle: Aseta mutteri 1/4"*20 UNC
10	Lampun kansi
11	Kallistuksen säätöpyörä
12	Nostojalka

### **△ MUISTUTUS: Turvallisuusohjeita**

- 1 Älä käytä projektoria lämmönlähteiden lähellä.
- 2 Älä käytä projektoria pölyisessä paikassa. Pöly voi vaurioittaa järjestelmää, jolloin laite sammuu automaattisesti.
- 3 Varmista, että projektori on hyvin tuuletetussa paikassa.
- 4 Projektorin tuuletusaukkoja ei saa tukkia.



- 5** Varmista, että projektoria käytetään vain huoneenlämmössä (5 °C - 35 °C).
- 6** Älä yritä koskettaa tuuletusritilää, koska se voi olla erittäin kuuma projektorin ollessa käytössä tai heti sen jälkeen.
- 7** Älä katso linssiin projektorin ollessa käynnissä, koska se voi aiheuttaa silmävamman.
- 8** Älä aseta esineitä projektorin eteen tai lähelle äläkä peitä projektorin linssiä laitteen ollessa päällä, koska kuumuus voi sulattaa tai polttaa esineitä.
- 9** Älä käytä langatonta projektoria sydämentahdistimien lähellä.
- 10** Älä käytä langatonta projektoria lääketieteellisten laitteiden lähellä.
- 11** Älä käytä langatonta projektoria mikroaaltouunien lähellä.



#### **HUOMAUTUS:**

- Älä yritä kiinnittää projektoria seinään itse. Pätevän teknikon tulisi asentaa se.
- Projektorin kattokiinnityssarjaa suositellaan (tuotenumero: C3505). Lisätietoja voit katsoa Dell-tukisivustolta osoitteesta [support.dell.com](http://support.dell.com).
- Katso lisätietoja projektorin toimitukseen kuuluvista *Turvätiedoista*.
- 4220/4320-projektorია voi käyttää vain sisätiloissa.

## Projektorin kytkeminen

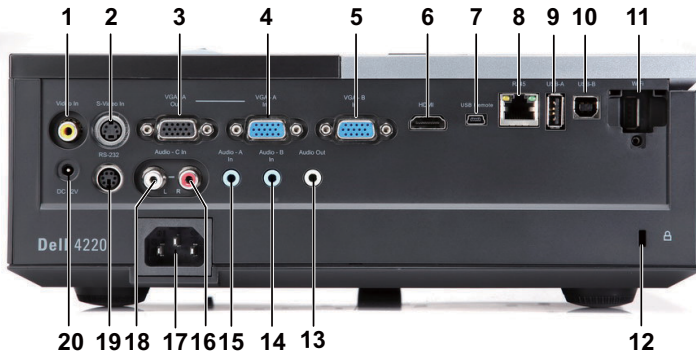

1	Komposiittivideoliitäntä	11	WiFi USB (Tyypin A) -liitäntä
2	S-videoliitäntä	12	Turvakaapelin liitäntä
3	VGA-A-lähtö (näytön kautta)	13	Audiolähtöliitäntä
4	VGA-A-tuloliitäntä (D-sub)	14	Audio-B-tuloliitäntä
5	VGA-B-tuloliitäntä (D-sub)	15	Audio-A-tuloliitäntä
6	HDMI-liitäntä	16	Audio-C-tuloliitännän oikea kanava
7	Mini-USB (Mini-tyyppi-B) liitäntä kaukosäädintä varten	17	Virtaliitäntä
8	RJ45-liitäntä	18	Audio-C-tuloliitännän vasen kanava
9	USB-A-tyypin USB-kuvaselaimiliitäntä	19	RS232-liitäntä
10	USB-B-tyypin USB-näyttöliitäntä	20	+12 V DC-lähtöliitäntä



**HUOMAUTUS:** Liitännät ovat samat 4220- ja 4320-mallissa.

 **MUISTUTUS:** Ennen kuin teet tässä osiossa kuvattuja toimenpiteitä, seuraa sivulla sivu 8 olevia turvallisuusohjeita.

## Valinnaisen langattoman käyttöavaimen asentaminen

Projektorin kanssa on asennettava käyttöoikeusavain, jos haluat käyttää langatonta verkkovaihtoehtoa. Katso "Langattoman verkon asennus" sivulla 58. Langaton käyttöoikeusavain ei kuulu 4220/4320-projektorin toimitukseen. Voit ostaa sen Dellin verkkosivustolta osoitteesta [www.dell.com](http://www.dell.com).

- 1 Ruuvaa irti ja poista langattoman liitännän suojuus.



- 2 Liitä langaton käyttöoikeusavain.



- 3 Aseta langattoman liitännän kansi takaisin paikoilleen.



# Kytkeminen tietokoneeseen

## Tietokoneen kytkeminen VGA-kaapelilla

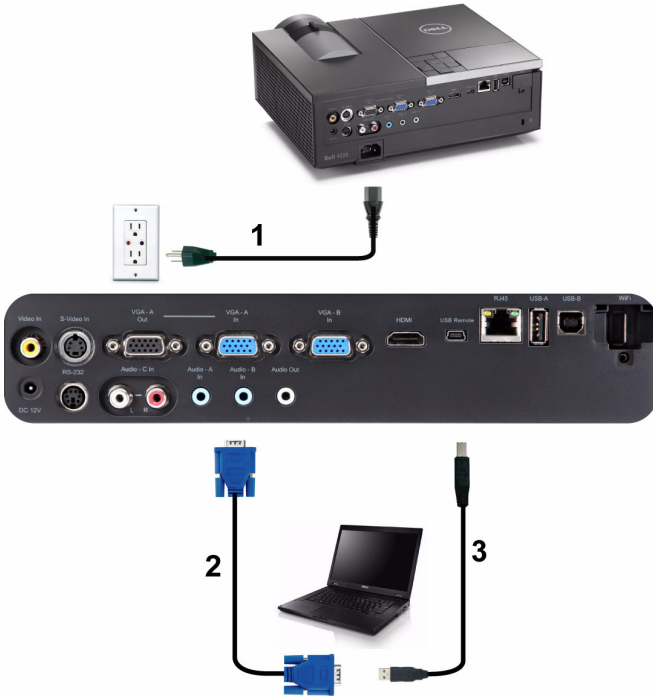

1	Virtajohto
2	VGA-kaapeli
3	USB-A-mini-USB-B-kaapeli



**HUOMAUTUS:** Mini-USB-kaapeli ei kuulu projektorin toimitukseen.



**HUOMAUTUS:** Mini-USB-kaapeli on kytkettävä, jos haluat käyttää Sivu ylös- ja Sivu alas -toimintoja kaukosäätimestä.

## Näytön kautta kytkeminen VGA-kaapeleilla

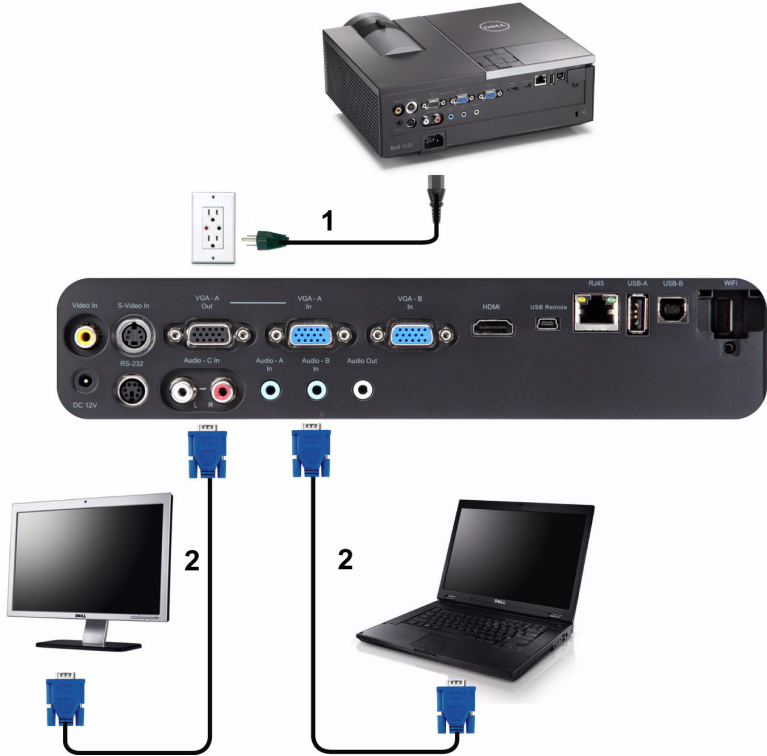

1	Virtajohto
2	VGA-kaapeli



**HUOMAUTUS:** Projektorin mukana tulee vain yksi VGA-kaapeli. Ylimääräisen VGA-kaapelin voi ostaa Dellin verkkosivustolta osoitteesta [www.dell.com](http://www.dell.com).

## Liittäminen tietokoneeseen RS232-kaapelilla



1	Virtajohto
2	RS232-kaapeli



**HUOMAUTUS:** Projektorin mukana ei tule RS232-kaapelia. Kysy neuvoa ammattiasentajalta kaapelin ja RS232-kaukosäätimen ohjelmiston suhteen.

## Tietokoneen liittäminen USB-kaapelilla





1	Virtajohto
2	USB-A–USB-B-kaapeli



**HUOMAUTUS:** Plug and Play. Projektorin toimitukseen kuuluu vain yksi USB-kaapeli. Ylimääräisen USB-kaapelin voi ostaa Dellin verkkosivustolta osoitteesta [www.dell.com](http://www.dell.com).

## Kytkeminen tietokoneeseen langattomasti



-  **HUOMAUTUS:** Tietokoneesi tulisi olla varustettu langattomalla liitännällä ja oikein määritetty tunnistamaan toisen langattoman yhteyden. Katso tietokoneen asiakirjoista lisätietoja langattoman yhteyden määrittämisestä.
-  **HUOMAUTUS:** Projektoriin on asennettava käyttöoikeusavain, jos halutaan käyttää langatonta verkkoa. Katso "Langattoman verkon asennus" sivulla 58.



# DVD-soittimen kytkeminen

## Liittäminen DVD-soittimeen käyttämällä S-videokaapelia



1	Virtajohto
2	S-videokaapeli



**HUOMAUTUS:** Projektorin mukana ei tule S-videokaapelia. Voit ostaa S-video-jatkokaapelin (15 m tai 30 m [50 ft/100 ft]) Dellin verkkosivustolta osoitteesta [www.dell.com](http://www.dell.com).

## Kytkeminen DVD-soittimeen komposiittikaapelilla



1	Virtajohto
2	Komposiittivideokaapeli



**HUOMAUTUS:** Projektorin mukana ei tule komposiittivideokaapelia. Voit ostaa komposiittivideojatkokaapelin (15 m tai 30 m [50 ft/100 ft]) Dellin verkkosivustolta osoitteesta [www.dell.com](http://www.dell.com).

## Kytkeminen DVD-soittimeen komponenttikaapelilla

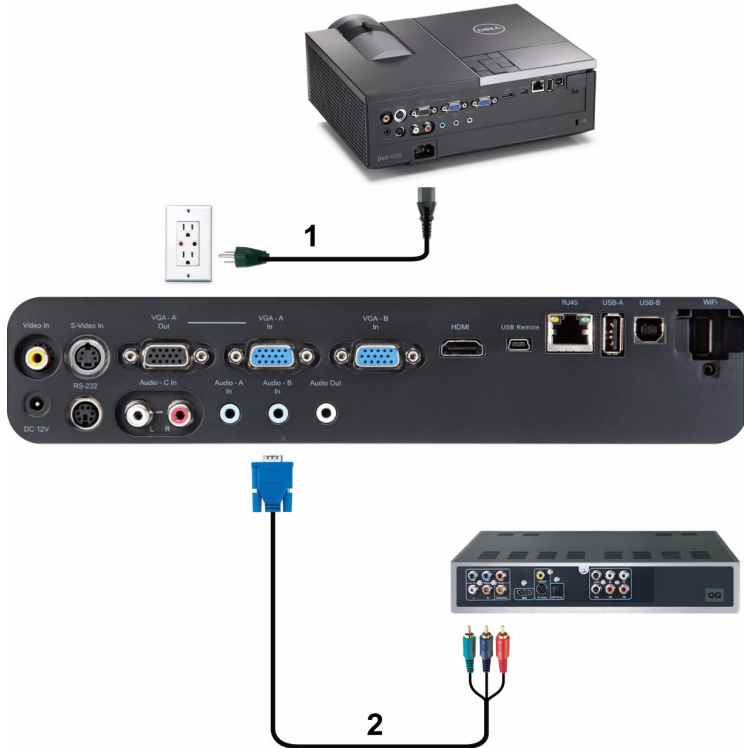

1	Virtajohto
2	VGA:n ja komponenttivideon välinen kaapeli



**HUOMAUTUS:** Projektorin mukana ei tule VGA:n ja komponenttivideon välistä kaapelia. Voit ostaa VGA:n ja komponenttivideon välisen jatko kaapelin (15 m tai 30 m [50 ft/100 ft]) Dellin verkkosivustolta osoitteesta [www.dell.com](http://www.dell.com).

## Kytkeminen DVD-soittimeen HDMI-kaapelilla



1	Virtajohto
2	HDMI-kaapeli



**HUOMAUTUS:** Projektorin mukana ei tule HDMI-kaapelia. Voit ostaa HDMI-kaapelin Dellin verkkosivustolta osoitteesta [www.dell.com](http://www.dell.com).

# Paikallisverkkoon kytkeminen

Jos haluat heijastaa kuvan ja hallita projektoria, joka on kytketty verkkoon RJ45-kaapelilla.

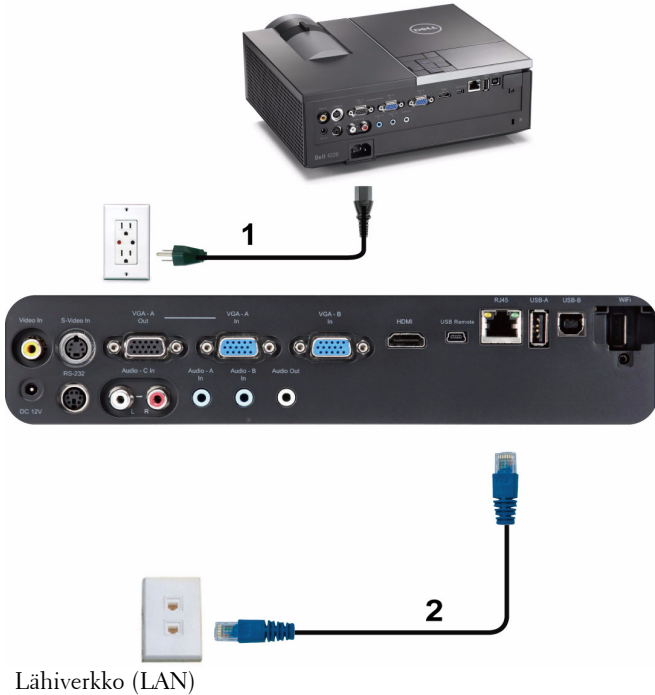

Lähiverkko (LAN)

1	Virtajohto
2	RJ45-kaapeli



**HUOMAUTUS:** Projektoria mukana ei tule RJ45-kaapelia. Voit ostaa RJ45-kaapelin Dellin verkkosivustolta osoitteesta [www.dell.com](http://www.dell.com).

## Ammattimaiset asennusvaihtoehdot: Automaattista ruutua ohjaava asennus

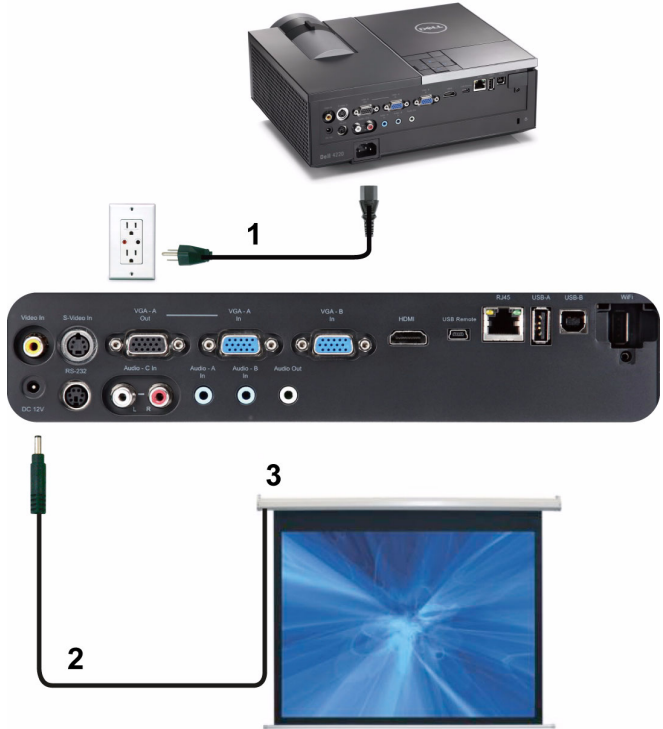

1	Virtajohto
2	12 V:n DC-pistoke
3	Motorisoitu valkokangas

**HUOMAUTUS:** Kytke automaattinen näyttö ja projektori 12 V:n DC-pistokkeella (1,7 mm (sisäpuoli) x 4,00 mm (ulkopuoli) x 9,5 mm (varsi)).

12 V:n DC-pistoke



## Kytkeminen kaupasta saatavaan RS232-ohjauslaitteeseen



1	Virtajohto
2	RS232-kaapeli
3	Kaupasta saatava RS232-ohjauslaite



**HUOMAUTUS:** Projektorin mukana ei tule RS232-kaapelia. Kysy kaapelia asiantuntevalta teknikolta.

# Projektorin käyttäminen

## Projektorin kytkeminen päälle



**HUOMAUTUS:** Kytke projektori päälle ennen kuin kytket päälle lähteen (tietokone, DVD-soitin jne.). **Power (Virta)** -painikkeen valo vilkkuu sinisenä, kunnes sitä painetaan.

- 1 Poista linssinsuojus.
- 2 Kytke virtajohto ja sopivat signaalikaapelit projektoriin. Lisätietoja projektorin kytkemisestä on osassa "Projektorin kytkeminen" sivulla 10.
- 3 Paina **Power (Virta)**-painiketta (katso "Ohjauspaneelin käyttäminen" sivulla 31 paikallistaaksesi **Power (Virta)**-painikkeen).
- 4 Kytke lähteesi (tietokone, DVD-soitin jne.) päälle.
- 5 Kytke lähde projektoriin sopivalla kaapelilla. Katso ohjeita lähteen kytkemisestä projektoriin kohdasta "Projektorin kytkeminen" sivulla 10.
- 6 Oletuksena projektorin tulolähde on VGA-A. Muuta projektorin tulolähdettä tarvittaessa.
- 7 Jos sinulla on useampia lähteitä kytkettynä projektoriin, voit valita haluamasi lähteen painamalla kaukosäätimen tai ohjauspaneelin **Lähde** -painiketta. Katso "Ohjauspaneelin käyttäminen" sivulla 31 ja "Kaukosäätimen käyttäminen" sivulla 33 löytääksesi **Source (Lähde)** -painikkeen.

## Projektorin kytkeminen pois päältä



**MUISTUTUS:** Irrota projektori virtalähteestä, kun olet sammuttanut sen oikein seuraavan ohjeen mukaisesti.

- 1 Paina **Power (Virta)** -painiketta. Sammuta projektori oikein noudattamalla ruudulla näkyviä ohjeita.
-  **HUOMAUTUS:** Viesti "**Press Power Button to Turn off Projector (Sammuta projektori virtapainiketta painamalla)**" tulee näyttöön. Viesti katoaa 5 sekunnin kuluttua, tai voit pyyhkiä sen painamalla **Menu (Valikko)** -painiketta.
- 2 Paina **Power (Virta)** -painiketta uudelleen. Jäähdytystuulettimet jatkavat toimintaansa 120 sekunnin ajan.



3 Jos haluat sammuttaa projektorin nopeasti, paina Power (Virta) -painiketta 1 sekunnin ajan jäähdytystuulettimien ollessa vielä käynnissä.

 **HUOMAUTUS:** Ennen projektorin käynnistämistä uudelleen odota 60 sekuntia, jotta laitteen sisälämpötila tasaantuu.

4 Irrota virtajohto sähköpistokkeesta ja projektorista.

## Projektoidun kuvan asettaminen

### Projektorin korkeuden nostaminen

- 1 Paina nostopainiketta.
- 2 Nosta projektori haluttuun kulmaan ja vapauta painike, jolloin nostojalka lukkiutuu asentoonsa.
- 3 Käyttämällä kallistuksen säätöpyörää voit säätää kuvan kulman oikeaksi.

### Projektorin korkeuden laskeminen

- 1 Paina nostopainiketta.
- 2 Laske projektori ja vapauta painike, jolloin nostojalka lukkiutuu asentoonsa.



1	Nostopainike
2	Nostojalka (Kääntökulma: 0 - 9,5 astetta)
3	Kallistuksen säätöpyörä

# Projektorin zoomin ja tarkennuksen asettaminen

**△ MUISTUTUS:** Voit välttää projektorille aiheutuvia vaurioita varmistamalla, että zoom-linssi ja nostojalka ovat kokonaan vedettyinä sisään ennen kuin liikutat projektoria tai asetat projektorin kantolaukkuun.

**1** Pyörittämällä zoomauspainiketta voit zoomata lähemmäs ja kauemmas.

**2** Pyöritä tarkennusnuppia kunnes kuva on selkeä. Projektori tarkentaa etäisyyksillä 120,09 cm - 1 000,05 cm (1,2 m - 10 m).



1	Zoomausvälilehti
2	Tarkennusrengas



4320

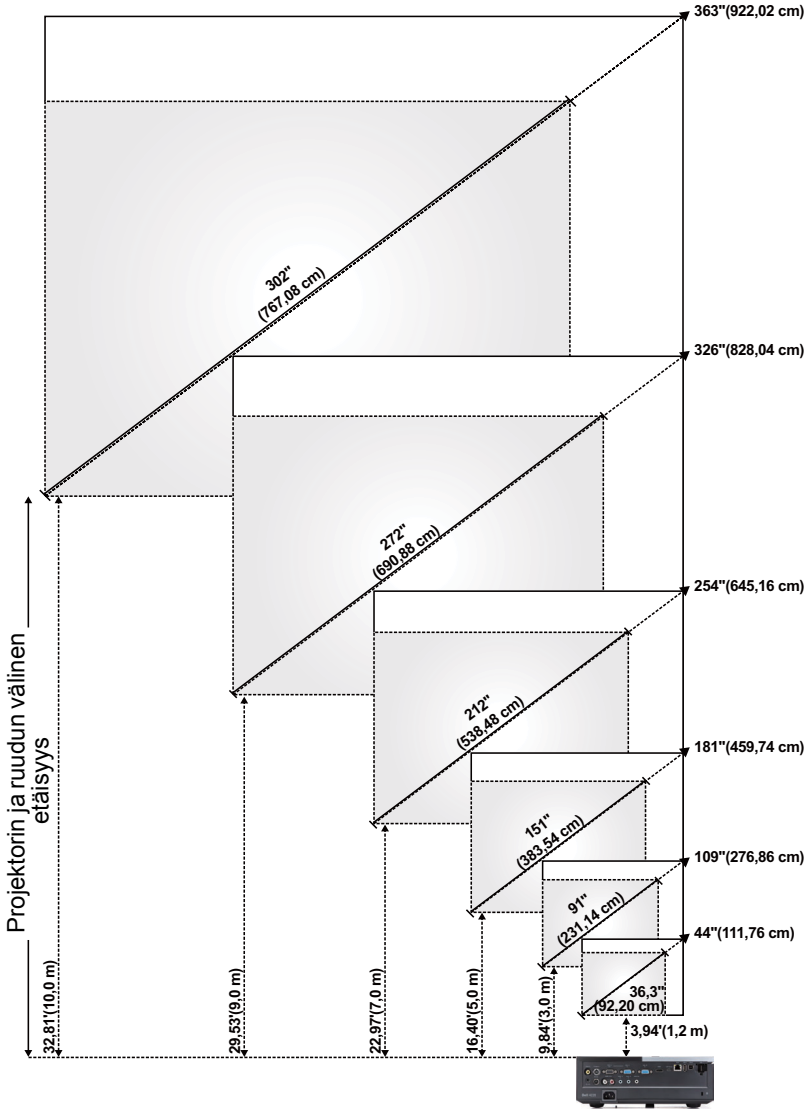

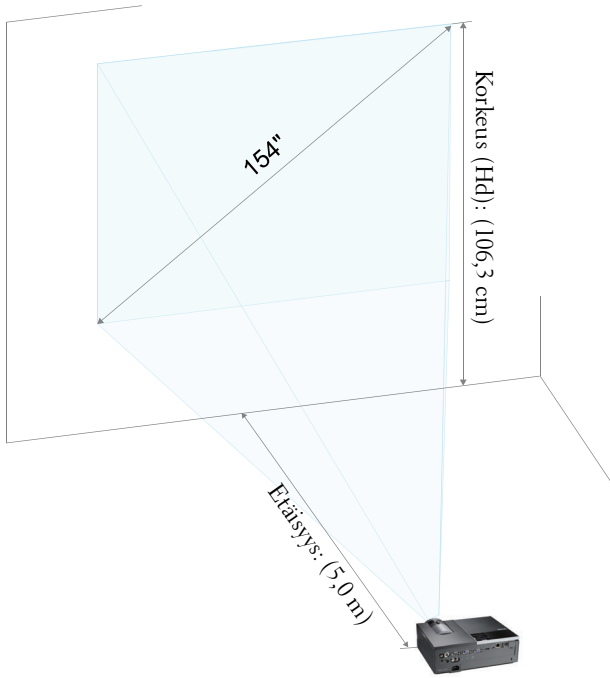

## 4220

Ruutu (halkaisija)	Enintään	37" (93,98 cm)	92" (233,68 cm)	154" (391,16 cm)	215" (546,10 cm)	277" (703,58 cm)	307" (779,78 cm)
	Vähintään	30,8" (78,23 cm)	77" (195,58 cm)	128" (325,12 cm)	179" (454,66 cm)	231" (586,74 cm)	256" (650,24 cm)
Ruudun koko	Enintään (LxK)	29,53" X 22,05"	74,02" X 55,51"	123,23" X 92,13"	172,44" X 129,13"	221,65" X 166,14"	246,06" X 184,65"
		(75 cm X 56 cm)	(188 cm X 141 cm)	(313 cm X 234 cm)	(438 cm X 328 cm)	(563 cm X 422 cm)	(625 cm X 469 cm)
	Vähintään (LxK)	24,80" X 18,50"	61,42" X 46,06"	102,36" X 76,77"	143,70" X 107,48"	184,65" X 138,58"	205,12" X 153,94"
		(63 cm X 47 cm)	(156 cm X 117 cm)	(260 cm X 195 cm)	(365 cm X 273 cm)	(469 cm X 352 cm)	(521 cm X 391 cm)
Hd	Enintään	25,59" (65 cm)	63,78" (162 cm)	106,30" (270 cm)	148,43" (377 cm)	190,94" (485 cm)	212,20" (539 cm)
	Vähintään	21,26" (54 cm)	53,15" (135 cm)	88,58" (225 cm)	123,62" (314 cm)	159,06" (404 cm)	176,77" (449 cm)
Etäisyys		3,94' (1,2 m)	9,84' (3,0 m)	16,40' (5,0 m)	22,97' (7,0 m)	29,53' (9,0 m)	32,81' (10 m)
* Tämä diagrammi on vain viitteellinen.							

## 4320

Ruutu (halkaisija)	Enintään	44" (111,76 cm)	109" (276,86 cm)	181" (459,74 cm)	254" (645,16 cm)	326" (828,04 cm)	363" (922,02 cm)
	Vähintään	36,3" (92,20 cm)	91" (231,14 cm)	151" (383,54 cm)	212" (538,48 cm)	272" (690,88 cm)	302" (767,08 cm)
Ruudun koko	Enintään (LxK)	37,01" X 23,23"	92,13" X 57,48"	153,94" X 96,06"	215,35" X 134,65"	276,77" X 172,83"	307,48" X 192,13"
		(94 cm X 59 cm)	(234 cm X 146 cm)	(391 cm X 244 cm)	(547 cm X 342 cm)	(703 cm X 439 cm)	(781 cm X 488 cm)
	Vähintään (LxK)	30,71" X 19,29"	76,77" X 48,03"	128,35" X 79,92"	179,53" X 112,20"	230,71" X 144,09"	256,30" X 160,24"
		(78 cm X 49 cm)	(195 cm X 122 cm)	(326 cm X 203 cm)	(456 cm X 285 cm)	(586 cm X 366 cm)	(651 cm X 407 cm)
Hd	Enintään	25,98" (66 cm)	64,96" (165 cm)	107,87" (274 cm)	151,18" (384 cm)	194,49" (494 cm)	216,14" (549 cm)
	Vähintään	21,65" (55 cm)	53,94" (137 cm)	90,16" (229 cm)	125,98" (320 cm)	162,20" (412 cm)	179,92" (457 cm)
Etäisyys		3,94' (1,2 m)	9,84' (3,0 m)	16,40' (5,0 m)	22,97' (7,0 m)	29,53' (9,0 m)	32,81' (10 m)
* Tämä diagrammi on vain viitteellinen.							

# Ohjauspaneelin käyttäminen

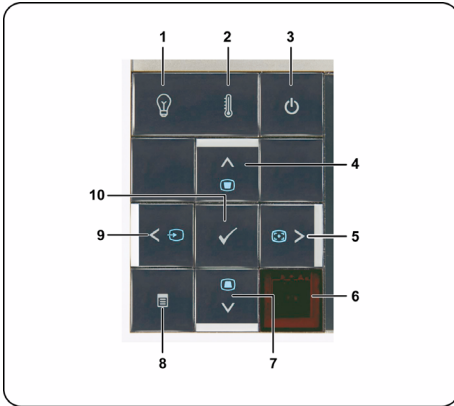

---

## 1 LAMP-varoitusvalo (lamppu)

Jos keltainen LAMP-valo palaa tai vilkkuu, se voi olla merkki jostakin seuraavista ongelmista:

- Lamppu on lähestymässä käyttöikäänsä loppua
- Lamppumoduulia ei ole asennettu oikein
- Lamppuohjaimen virhe
- Väripyörän virhe

Katso lisätietoja osista "Projektorin viannääritys" sivulla 104 ja "Merkkivalot" sivulla 108.

---

## 2 TEMP-varoitusvalo (lämpötila)

Jos keltainen TEMP-valo palaa tai vilkkuu, se voi olla merkki jostakin seuraavista ongelmista:

- Projektorin sisäinen lämpötila on liian korkea
- Väripyörän virhe







Katso lisätietoja osista "Projektorin viannääritys" sivulla 104 ja "Merkkivalot" sivulla 108.

---

## 3 Power (Virta)

Kytkee projektorin päälle tai pois. Katso lisätietoja osista "Projektorin kytkeminen päälle" sivulla 24 ja "Projektorin kytkeminen pois päältä" sivulla 24.





---









4	Ylös  / Trapetsikorjaus	Painamalla painiketta voit valita näyttövalikon (OSD) kohtia.  Painamalla painiketta voit korjata projektorin kallistuksen aiheuttamaa kuvan vääristymää (+40/-35 astetta).
5	Oikea  / Automaattinen säätö	Painamalla painiketta voit valita näyttövalikon (OSD) kohtia.  Painamalla painiketta voit synkronisoida projektorin tulolähteeseen.   <b>HUOMAUTUS: Auto Adjust (Automaattinen säätö)</b> ei toimi, jos kuvaruutunäyttö (OSD) on näkyvissä.
6	Infrapunavastaanotin	Osoita kaukosäätimellä infrapunavastaanottimeen ja paina painiketta.
7	Alas  / Trapetsikorjaus	Painamalla painiketta voit valita näyttövalikon (OSD) kohtia.  Painamalla painiketta voit korjata projektorin kallistuksen aiheuttamaa kuvan vääristymää (+40/-35 astetta).
8	Valikko 	Painamalla painiketta voit aktivoida näyttövalikon. Käyttämällä suuntapainikkeita ja <b>Valikko</b> -painiketta voit navigoida näyttövalikossa.
9	Vasen  / Lähde	Painamalla painiketta voit valita näyttövalikon (OSD) kohtia.  Painamalla painiketta voit selata läpi analogisen RGB:n, komposiitin, komponentin (YPbPr VGA:n kautta), HDMI:n ja S-videon lähteet, kun projektoriin on liitetty useita lähteitä.
10	Enter 	Painamalla painiketta voit hyväksyä valitun kohdan.









# Kaukosäätimen käyttäminen



1	Power (Virta) 	Kytkee projektorin päälle tai pois. Katso lisätietoja osista "Projektorin kytkeminen päälle" sivulla 24 ja "Projektorin kytkeminen pois päältä" sivulla 24.
2	Enter 	Painamalla painiketta voit hyväksyä valinnan.
3	Right (Oikea) 	Painamalla painiketta voit valita näyttövalikon (OSD) kohtia.
4	Down (Alas) 	Painamalla painiketta voit valita näyttövalikon (OSD) kohtia.

5	Laser 	Osoita kaukosäätimellä näyttöä ja paina ja pidä alhaalla lasernäppäintä, jolloin lasersäde aktivoituu.   <b>VAROITUS: Älä katso laserosoittimeen sen ollessa päällä. Vältä ohjaamasta lasersädettä silmiisi.</b>
6	Kuvasuhde	Painamalla painiketta voit vaihtaa näytetyn kuvan kuvasuhdetta.
7	Trapetsikorjaus 	Painamalla painiketta voit korjata projektorin kallistuksen aiheuttamaa kuvan vääristymää (+40/-35 astetta).
8	Sivu ylös 	Painamalla painiketta voit siirtyä edelliselle sivulle.   <b>HUOMAUTUS:</b> Mini-USB-kaapeli on kytkettävä, jos haluat käyttää Page Up (Sivu ylös) -toimintoa.
9	Sivu alas 	Painamalla painiketta voit siirtyä seuraavalle sivulle.   <b>HUOMAUTUS:</b> Mini-USB-kaapeli on kytkettävä, jos haluat käyttää Page Down (Sivu alas) -toimintoa.
10	Trapetsikorjaus 	Painamalla painiketta voit korjata projektorin kallistuksen aiheuttamaa kuvan vääristymää (+40/-35 astetta).
11	S-video	Painamalla voit valita S-videolähteen.
12	Video	Painamalla voit valita komposiittivideolähteen.
13	Videotila	Projektorilla on esiasetettuja säätöjä, jotka on optimoitu näyttämään dataa (PowerPoint-esityksiä) tai videota (elokuvat, pelit jne.). Painamalla Video Mode (Videotila) -painiketta voit valita tilaksi Presentation mode (Esitystila), Bright mode (Kirkastila), Movie mode (Elokuvatila), sRGB tai Custom mode (Muokattu tila). Painamalla Video Mode (Videotila) -painiketta kerran näet nykyisen esitystilan. Painamalla Video Mode (Videotila) -painiketta uudelleen voit vaihtaa tilasta toiseen.
14	Tyhjä ruutu	Piilota kuva/tuo kuva näkyviin.

15	Ylös 	Painamalla painiketta voit valita näyttövalikon (OSD) kohtia.
16	Vasen 	Painamalla painiketta voit valita näyttövalikon (OSD) kohtia.
17	Valikko 	Painamalla painiketta voit aktivoida näyttövalikon.
18	Mykistys 	Painamalla painiketta voit mykistää projektorin kaiuttimen ja poistaa mykistyksen.
19	Zoom +	Painamalla painiketta voit lähentää kuvaa.
20	Zoom -	Painamalla painiketta voit loitontaa kuvaa.
21	Äänenvoimakkuuden lisäys 	Painamalla painiketta voit lisätä äänenvoimakkuutta.
22	Äänenvoimakkuuden pienennys 	Painamalla painiketta voit pienentää äänenvoimakkuutta.
23	Pysäytys	Pysäytä ruudun kuva painamalla "Freeze" (Pysäytä) ja poista pysäytys painamalla uudelleen.
24	VGA	Painamalla voit valita VGA-lähdön.
25	Lähde	Painamalla painiketta voit selata läpi analogisen RGB:n, komposiitin, komponentin (YPbPr VGA:n kautta), HDMI:n ja S-videolähteen.
26	Automaattinen säätö	Painamalla painiketta voit synkronisoida projektorin tulolähteeseen. Auto Adjust (Automaattinen säätö) ei toimi, jos kuvaruutunäyttö on näkyvissä.

# Kaukosäätimen paristojen asentaminen

 **HUOMAUTUS:** Poista paristot kaukosäätimestä kun se ei ole käytössä.

1 Painamalla voit avata paristokotelon kannen.



2 Tarkista paristojen polariteettimerkinnot (+/-).



3 Aseta paristot paristokotelon polariteettimerkintöjen mukaisesti.

 **HUOMAUTUS:** Vältä sekoittamasta eri paristotyyppisiä ja käyttämästä uusia ja vanhoja paristoja yhdessä.

4 Aseta paristokotelon kansi takaisin paikalleen.



# Kaukosäätimen käyttöetäisyys

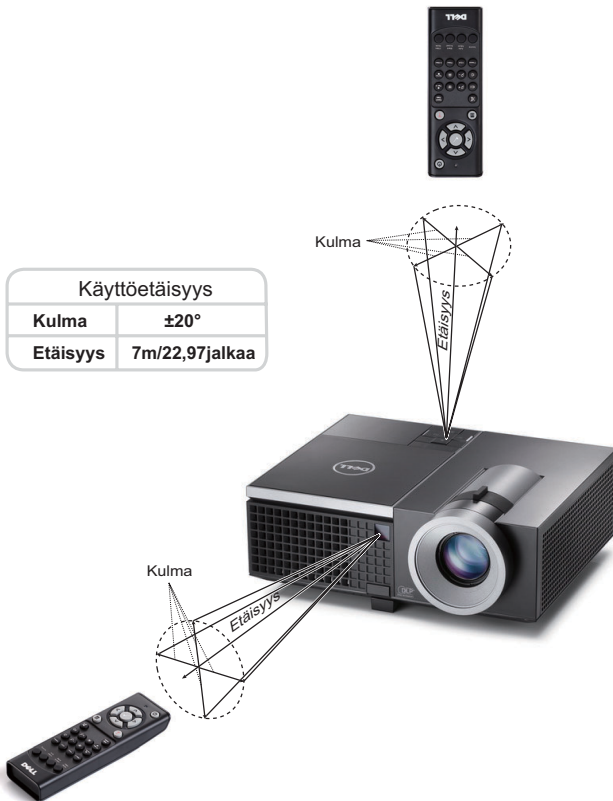

**HUOMAUTUS:** Todellinen käyttöetäisyys voi poiketa hieman kaaviosta. Heikot paristot voivat myös estää kaukosäädintä ohjaamasta projektoria oikein.

# Näyttövalikon käyttäminen

- Projektorissa on monikielinen näyttövalikko (OSD), jonka saa näkyviin silloinkin, kun tulolähde ei ole kiinni projektorissa.
- Siirry päävalikkoon painamalla ohjauspaneelin tai kaukosäätimen Valikko-painiketta.
- Voit navigoida päävalikon välilehtiä painamalla projektorin ohjauspaneelin tai kaukosäätimen painikkeita  tai .
- Valitse alivalikko painamalla projektorin ohjauspaneelin tai kaukosäätimen - tai -painiketta.
- Voit tehdä valinnan painamalla painiketta  tai  projektorin ohjauspaneelista tai kaukosäätimestä. Valitun kohdan väri muuttuu tummansinisiksi.
- Säädä asetuksia ohjauspaneelin tai kaukosäätimen painikkeella  tai .
- Voit palata päävalikkoon painamalla ohjauspaneelin tai kaukosäätimen -painiketta.
- Voit sulkea kuvaruutuvalikon painamalla suoraan ohjauspaneelin tai kaukosäätimen Menu (Valikko)-painiketta.



**HUOMAUTUS:** Kuvaruutunäyttövalikko ja asetukset ovat samat 4220- ja 4320-mallissa.

## INPUT SOURCE (TULOLÄHDE)

Voit valita projektorin tulolähteen Input Source (Tulolähde) -valikossa.

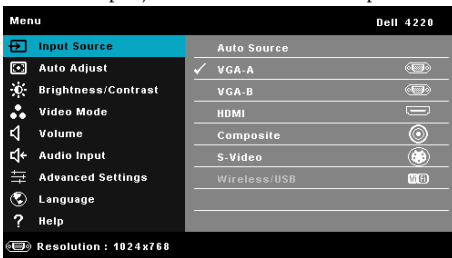

**VGA-A**—Tunnista VGA-A-signaali painamalla .

**VGA-B**—Tunnista VGA-B-signaali painamalla .

**HDMI**—Tunnista HDMI-signaali painamalla .

**COMPOSITE (KOMPOSIITTI)**—Tunnista komposiittivideosignaali painamalla .

**S-VIDEO**—Tunnista S-videosignaali painamalla .

**WIRELESS/USB (LANGATON/USB)**—Painamalla  voit aktivoida Input Source Wireless/USB (Tulolähde Langaton/USB) -valikon.



**HUOMAUTUS:** Wireless/USB (Langaton/USB) -toimintoa voidaan käyttää, kun Wireless and LAN (Langaton ja LAN) on kytketty päälle.

## INPUT SOURCE WIRELESS/USB (TULOLÄHDE LANGATON/USB)

Input Source Wireless/USB (Tulolähde Langaton/USB) -valikko mahdollistaa sovellusten Wireless Display (Langaton näyttö), USB Display (USB-näyttö) ja USB Viewer (USB-kuvaselain) aktivoimisen.

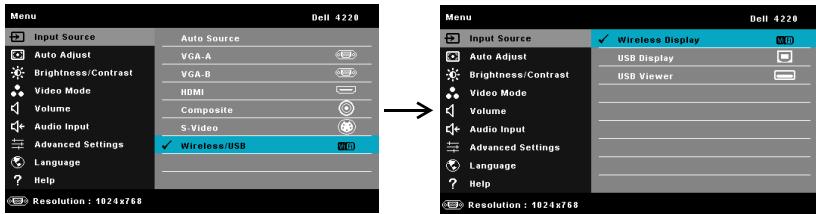

**WIRELESS DISPLAY (LANGATON NÄYTTÖ)**—Painamalla painiketta  voit siirtyä projektorin Langaton opas-ruudulle. Katso Langattoman näytön opas (sivu 60).

**USB DISPLAY (USB-NÄYTTÖ)**—Mahdollistaa tietokoneen/kannettavan näytön näyttämisen projektorissa USB-kaapelin välityksellä.

**USB VIEWER (USB-KUVASELAIN)**—Mahdollistaa valokuva- ja PPT-tiedostojen näyttämisen USB-flash-asemasta. Katso "Presentation to Go (PtG) -asennus" sivulla 68.

## AUTO ADJUST (AUTOMAATTINEN SÄÄTÖ)

Auto Adjust (Automaattinen säätö) säätää automaattisesti projektorin vaakasijainnin, pystysijainnin, taajuuden ja seurannan PC-tilassa.

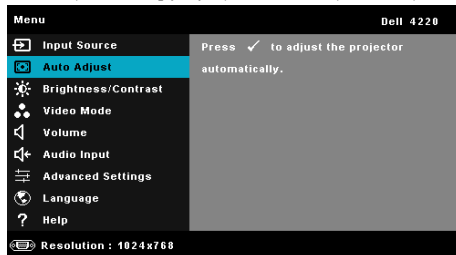

## BRIGHTNESS/CONTRAST (KIRKKAUS/KONTRASTI)

Brightness /Contrast (Kirkkaus/Kontrasti) -valikko mahdollistaa projektorin kirkkaus/kontrasti-asetusten säätämisen.

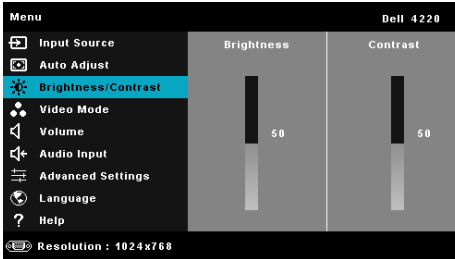

**BRIGHTNESS (KIRKKAUS)**—Painikkeilla  ja  voit säätää kuvan kirkkautta.

**CONTRAST (KONTRASTI)**—Painikkeilla  ja  voit säätää kuvan kontrastia.



**HUOMAUTUS:** Jos säädät **Brightness (Kirkkaus)** - ja **Contrast (Kontrasti)** -asetuksia, projektori kytkeytyy automaattisesti tilaan **Custom mode (Muokattu tila)**.

## VIDEO MODE (VIDEOTILA)

Video Mode (Videotila) -valikko mahdollista näyttökuvan optimoinnin: **Presentation (Esitys)**, **Bright (Kirkas)**, **Movie (Elokuva)**, **sRGB** (tarjoaa tarkemman värien esittämisen) ja **Custom (Muokattu)** (voit asettaa mieleisesi asetukset).

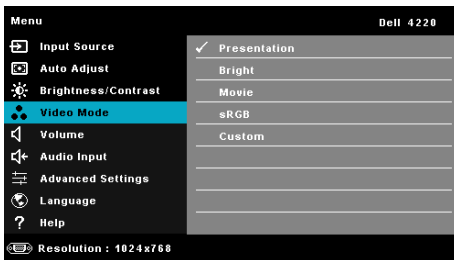



## VOLUME (ÄÄNENVOIMAKKUUS)

Volume (Äänenvoimakkuus) -valikko mahdollistaa projektorin äänenvoimakkuusasetusten säätämisen.

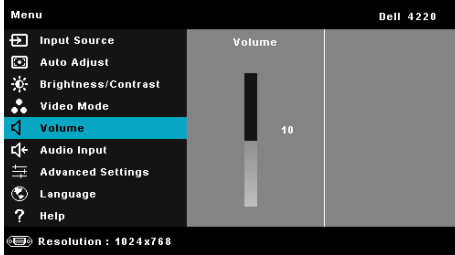

**VOLUME (ÄÄNENVOIMAKKUUS)**—Painamalla  voit lisätä äänenvoimakkuutta ja painamalla  voit vähentää äänenvoimakkuutta.

## AUDIO INPUT (AUDIOTULO)

Audio Input (Audiotulo) -valikossa voit valita audiotulolähteen. Vaihtoehdot ovat: Audio-A, Audio-B, Audio-C, HDMI ja Wireless/LAN (Langaton/LAN).

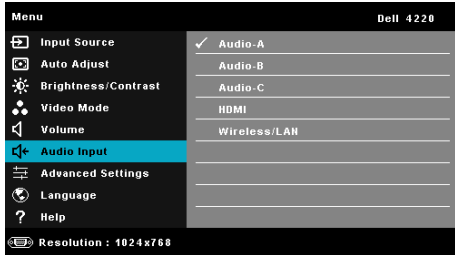

## ADVANCED SETTINGS (LISÄASETUKSET)

Advanced Settings (Lisäasetukset) -valikko mahdollista asetusten muuttamista kohdissa Image (Kuva), Display (Näyttö), Projector (Projektor), LAN, Wireless (Langaton), Menu (Valikko), Power (Virta) ja Information (Tiedot).

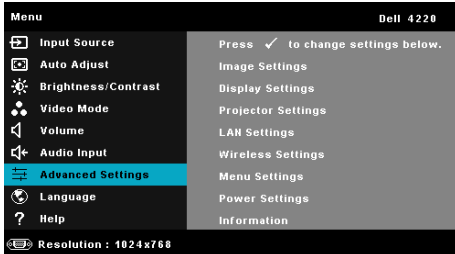

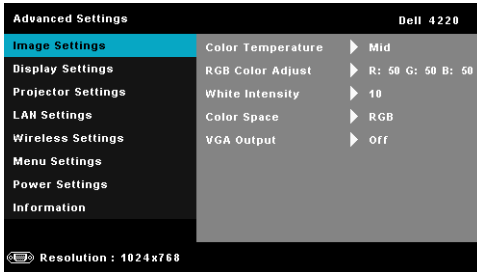

**IMAGE SETTINGS (KUVA-ASETUKSET) (PC-TILASSA)**—Aktivoi kuva-asetukset valitsemalla ja painamalla . Kuva-asetukset-valikko tarjoaa seuraavat vaihtoehdot:



**COLOR TEMPERATURE (VÄRILÄMPÖTILA)**—Voit säätää värilämpötilaa. Värilämpötila on kylmempi korkeilla värilämpötilan asetuksilla ja lämpimämpi matalilla asetuksilla. Kun käyttäjä säätää värejä **Color Adjust (Värisäätö)** -valikossa, projektori muuttaa tilaksi valinnan Custom (Muokattu). Arvot tallennetaan Custom (Muokattu) -tilaan.

**RGB COLOR ADJUST (RGB-VÄRISÄÄTÖ)**—Voit manuaalisesti säätää värejä punainen, vihreä ja sininen.

**WHITE INTENSITY (VALKOISUUS)**—Näytä valkoisuus painamalla  ja käyttämällä  - ja  -painiketta.

**COLOR SPACE (VÄRITILA)**—Mahdollistaa väriavaruuden valinnan. Vaihtoehdot ovat: RGB, YCbCr ja YPbPr.

**VGA OUTPUT (VGA-LÄHTÖ)**—Aseta VGA-lähtötoiminto On (Päälle) tai Off (Pois) projektorin ollessa valmiustilassa. Oletus on Off (Pois) (Satunnainen).

 **HUOMAUTUS:** Jos säädät **Color Temperature (Värilämpötila)** - **RGB Color Adjust (RGB-värisäätö)** ja **White Intensity (Valkoisuus)** -asetuksia, projektori kytketty automaattisesti tilaan **Custom mode (Muokattu tila)**.

**IMAGE SETTINGS (KUVA-ASETUKSET) (VIDEOTILASSA)**—Aktivoi kuva-asetukset valitsemalla ja painamalla . Kuva-asetukset-valikko tarjoaa seuraavat vaihtoehdot:

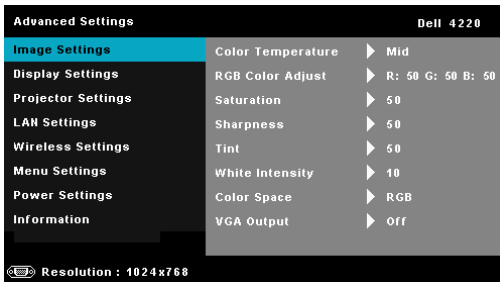

**COLOR TEMPERATURE (VÄRILÄMPÖTILA)**—Voit säätää värilämpötilaa. Värilämpötila on kylmempi korkeilla värilämpötilan asetuksilla ja lämpimämpi matalilla asetuksilla. Kun käyttäjä säätää värejä **Color Adjust (Värisäätö)** -valikossa, projektori muuttaa tilaksi valinnan **Custom (Muokattu)**. Arvot tallennetaan **Custom (Muokattu)** -tilaan.

**RGB COLOR ADJUST (RGB-VÄRISÄÄTÖ)**—Voit manuaalisesti säätää värejä punainen, vihreä ja sininen.

**SATURATION (VÄRIKYLÄISYYS)**—Voit säätää videolähdettä mustavalkoisesta täysin värikylläiseen kuvaan. Painamalla  voit lisätä kuvassa olevan värin määrää ja painamalla  voit vähentää sitä.

**SHARPNESS (TERÄVYYS)**—Painamalla  voit lisätä terävyyttä ja painamalla  vähentää sitä.

**TINT (VÄRISÄVY)**—Painamalla  voit lisätä kuvassa olevan vihreän määrää ja painamalla  vähentää sitä (vain NTSC-signaalilla).

**WHITE INTENSITY (VALKOISUUS)**—Näytä valkoisuus painamalla  ja käyttämällä  - ja  -painiketta.

**COLOR SPACE (VÄRITILA)**—Mahdollistaa väriavaruuden valinnan. Vaihtoehdot ovat: RGB, YCbCr ja YPbPr.

**VGA OUTPUT (VGA-LÄHTÖ)**—Aseta VGA-lähtötoiminto On (Päälle) tai Off (Pois) projektorin ollessa valmiustilassa. Oletus on Off (Pois) (Satunnainen).



## HUOMAUTUS:

- 1 Jos säädät **Color Temperature (Värilämpötila)** - **RGB Color Adjust (RGB-värisäätö)** ja **Saturation (Värikylläisyys)**, **Sharpness (Terävyys)**, **Tint (Värisävy)**, **White Intensity (Valkoisuus)** -asetuksia, projektori kytkeytyy automaattisesti tilaan **Custom mode (Muokattu tila)**.
- 2 **Saturation (Värikylläisyys)**, **Sharpness (Terävyys)** ja **Tint (Värisävy)** ovat käytettävissä vain, kun tulolähde on **Komposiitti-** tai **S-video-liitännästä**.

**IMAGE SETTINGS (KUVA-ASETUKSET) (EI TULOLÄHDETTÄ)**—Aktivoi kuva-asetukset valitsemalla ja painamalla . Kuva-asetukset-valikko tarjoaa seuraavat vaihtoehdot:

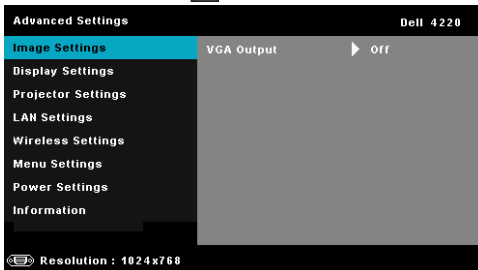

**VGA OUTPUT (VGA-LÄHTÖ)**—Aseta VGA-lähtötoiminto On (Päälle) tai Off (Pois) projektorin ollessa valmiustilassa. Oletus on Off (Pois).

**DISPLAY SETTINGS (NÄYTTÖASETUKSET) (PC-TILASSA)**—Aktivoi näyttöasetukset valitsemalla ja painamalla . Näyttöasetukset-valikko tarjoaa seuraavat vaihtoehdot:

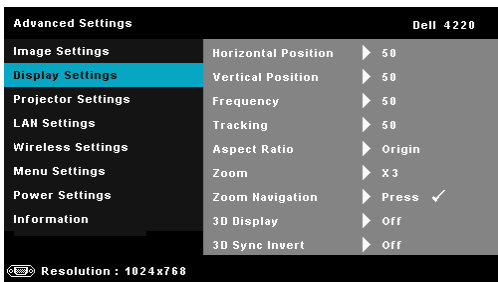

**HORIZONTAL POSITION (VAAKASIJAINTI)**—Siirrä kuvaa oikealle painikkeella  ja vasemmalle painikkeella .

**VERTICAL POSITION (PYSTYSIJAINTI)**—Siirrä kuvaa ylös painikkeella  ja alas painikkeella .

**FREQUENCY (TAAJUUS)**—Mahdollistaa näytön kellotaajuuden muuttamisen tietokoneen näyttönohjaimen mukaiseksi. Jos näytössä näkyy välkkyvä pystysuuntainen aalto, voit minimoida sen Frequency (Taajuus)-säätimellä. Tämä on karkea säätö.

**TRACKING (SEURANTA)**—Synkronoi näytön signaalin ja näyttönohjaimen vaiheet. Jos kuva ei ole vakaa tai se välkkyy, voit korjata sen Tracking (Seuranta) -säätimellä. Tämä on hienosäätöä.

**ASPECT RATIO (KUVASUHDE)**—Voit valita kuvasuhteen sen mukaan, miten haluat kuvan näkyvän. Vaihtoehdot ovat: Origin (Alkuperäinen), 16:9 ja 4:3.

- Origin (Alkuperä) — Valitse Origin (Alkuperä) säilyttääksesi kuvaprojektorin kuvasuhteen tulolähteen mukaisena.
- 16:9 — Tulolähteen kuva sovitetaan näytön leveyteen ja kuva projisoidaan 16:9-laajakuvana.
- 4:3 — Tulolähteen kuva sovitetaan näyttöön ja kuva projisoidaan kuvasuhteessa 4:3:een.

**Zoom (ZOOMI)**—Voit zoomata ja katsoa kuvaa painalla painiketta  ja .

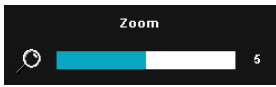

Säädä kuvan skaalaa painamalla vain kaukosäätimen  tai  ja näytä painamalla .

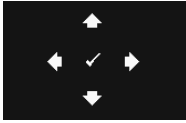

**ZOOM NAVIGATION (ZOOMAUSKOHDAN VAIHTAMINEN)**—Paina  aktivoitaksesi Zoom Navigation (Zoomauskohdan vaihtaminen) -valikon.

Vaihda projisoidun kuvan zoomattavaa kohtaa painikkeilla    .

**3D DISPLAY (3D-NÄYTTÖ)**—Valitse On (Päälle) käynnistääksesi 3D-näyttötoiminnon (oletus on Off (Pois)).



#### **HUOMAUTUS:**

1. Jos haluat luoda 3D-kokemuksen, tarvitset lisäksi muutamia muita laitteita, mukaan lukien:
  - a Tietokone/kannettava, jossa on 120 Hz:n signaalilähtö ja quad buffering -toimintoa tukeva näyttönohjain.
  - b "Aktiiviset" 3D-lasit, jotka tukevat DLP Link™ -toimintoa.
  - c 3D-sisältöä. Katso "Huomautus 4".
  - d 3D Player (3D-soitin) (Esimerkki: Stereoscopic Player (Stereoskooppisoitin)...) )
2. Ota 3D-toiminto käyttöön, kun jokin seuraavista ehdoista täytetään:
  - a Näyttönohjaimella varustettu tietokone/kannettava, joka pystyy lähettämään 120 Hz:in signaalia VGA- tai HDMI-kaapelin kautta.
  - b 3D-sisällön tuominen video- tai S-videoliitännän kautta.
3. "3D Display (3D-näyttö)" (Näyttö) -valinta on käytössä vain "Display Settings of the Advanced Settings" (Lisäasetusten näyttöasetukset) -valikossa, kun projektori tunnistaa jommankumman yllä mainituista tuloista.
4. 3D-tuki ja virkistystaajuus on ilmoitettu alla:
  - a VGA/HDMI 1280 x 720 120 Hz, 1024 x 768 120 Hz ja 800 x 600 120 Hz
  - b Komposiittivideo/S-Video 60 Hz
  - c Komponentti 480i
5. Suositeltava kannettavan VGA-signaali on Single-mode (Yksittäistila) (Dual mode (Kaksoistila) ei ole suositeltava)

**3D SYNC INVERT (3D-SYNKRONOINNIN KÄÄNTÖ)**—Jos näet irrallisen tai päällekkäisen kuvan DLP 3D -laseilla, sinun on ehkä suoritettava Invert (Käännä) -toiminto, jotta vasemman ja oikean kuvan sarjat vastaavat parhaiten toisiaan oikeaa kuvaa varten. (DLP 3D -laseilla)

**DISPLAY SETTINGS (NÄYTTÖASETUKSET) (VIDEOTILASSA)**—Aktivoi näyttöasetukset valitsemalla ja painamalla . Näyttöasetukset-valikko tarjoaa seuraavat vaihtoehdot:

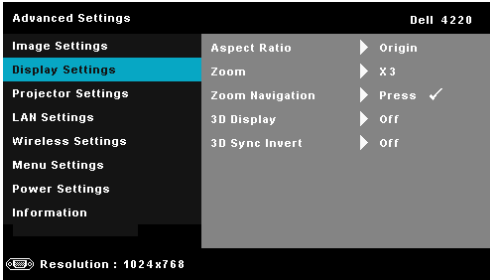

**ASPECT RATIO (KUVASUHDE)**—Voit valita kuvasuhteen sen mukaan, miten haluat kuvan näkyvän. Vaihtoehdot ovat: Origin (Alkuperäinen), 16:9 ja 4:3.

- Origin (Alkuperäinen) - Valitse Origin (Alkuperäinen) säilyttääksesi projisoitavan kuvan kuvasuhteen tulolähteen mukaisena.
- 16:9 — Tulolähteen kuva sovitetaan näytön leveyteen ja kuva projisoidaan 16:9-laajakuvana.
- 4:3 — Tulolähteen kuva sovitetaan näyttöön ja kuva projisoidaan kuvasuhteessa 4:3:een.

**Zoom (ZOOMI)**—Voit zoomata ja katsoa kuvaa painalla painiketta  ja .

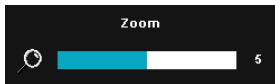

Säädä kuvan skaalaa painamalla vain kaukosäätimen  tai  ja näytä painamalla .



**ZOOM NAVIGATION (ZOOMAUSKOHDAN VAIHTAMINEN)**—Paina  aktivoitaksesi Zoom Navigation (Zoomauskohdan vaihtaminen) -valikon.

Vaihda projisoidun kuvan zoomattavaa kohtaa painikkeilla    .

**3D DISPLAY (3D-NÄYTTÖ)**—Valitse On (Päälle) käynnistääksesi 3D-näyttötoiminnon (oletus on Off (Pois)).

 **HUOMAUTUS:**

1. Jos haluat luoda 3D-kokemuksen, tarvitset lisäksi muutamia muita laitteita, mukaan lukien:

- a Tietokone/kannettava, jossa on 120 Hz:n signaalilähtö ja quad buffering -toimintoa tukeva näyttöohjain.
  - b "Aktiiviset" 3D-lasit, jotka tukevat DLP Link™ -toimintoa.
  - c 3D-sisältöä. Katso "Huomautus 4".
  - d 3D Player (3D-soitin) (Esimerkki: Stereoscopic Player (Stereoskooppisoitin)...) )
2. Ota 3D-toiminto käyttöön, kun jokin seuraavista ehdoista täytetään:
    - a Näyttöohjaimella varustettu tietokone/kannettava, joka pystyy lähettämään 120 Hz:in signaalia VGA- tai HDMI-kaapelin kautta.
    - b 3D-sisällön tuominen video- tai S-videoliitännän kautta.
  3. "3D Display (3D-näyttö)" (Näyttö) -valinta on käytössä vain "Display Settings of the Advanced Settings" (Lisäasetusten näyttöasetukset) -valikossa, kun projektori tunnistaa jomkumman yllä mainituista tuloista.
  4. 3D-tuki ja virkistystaajuus on ilmoitettu alla:
    - a VGA/HDMI 1280 x 720 120 Hz, 1024 x 768 120 Hz ja 800 x 600 120 Hz
    - b Komposiittivideo/S-Video 60 Hz
    - c Komponentti 480i
  5. Suositeltava kannettavan VGA-signaali on Single-mode (Yksittäistila) (Dual mode (Kaksoistila) ei ole suositeltava).

**3D SYNC INVERT (3D-SYNKRONOINNIN KÄÄNTÖ)**—Jos näet irrallisen tai päällekkäisen kuvan DLP 3D -laseilla, sinun on ehkä suoritettava Invert (Käännä) -toiminto, jotta vasemman ja oikean kuvan sarjat vastaavat parhaiten toisiaan oikeaa kuvaa varten. (DLP 3D -laseilla)

**PROJECTOR SETTINGS (PROJEKTORIN ASETUKSET)**—Valitse ja aktivoi projektoriasetukset painamalla . Projektoriasetukset-valikko tarjoaa seuraavat vaihtoehdot:

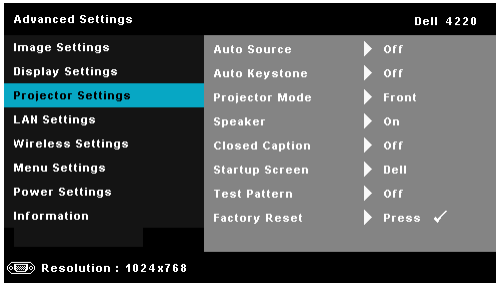

**AUTO SOURCE (AUTOMAATTINEN LÄHDE)**—Valitse Off (Pois) (oletus) lukitaksesi nykyisen tulosignaalin. Jos painat Source (Lähde) –painiketta, kun Auto Source (Automaattinen lähde) –tila on asetettu tilaan Off (Pois), voit valita tulosignaalin manuaalisesti. Jos valitset On (Päälle), projektori tunnistaa automaattisesti käytettävissä olevat tulosignaalit. Jos painat painiketta Lähde projektorin ollessa päällä, se hakee automaattisesti seuraavaa vapaata tulosignaalia.

**AUTO KEYSTONE (AUTOMAATTINEN TRAPETSIKORJAUS)**—Voit korjata projektorin kallistuksen aiheuttamaa kuvan vääristymää valitsemalla On (Päälle).

**PROJECTOR MODE (PROJEKTORITILA)**—Voit valita projektoritilan projektorin asennon mukaan.

- Rear Projection-Desktop (Kattoripusteinen takaprojektio) — Projektori kääntää kuvan niin, että sitä voi käyttää läpikuultavan ruudun takaa.
- Rear Projection-Ceiling Mount (kattoripusteinen takaprojektio) — Projektori kääntää kuvan ylösalaiseksi peilikuvaksi. Tällöin katosta ripustettavaa projektoria voidaan käyttää läpinäkuultavan ruudun takaa.
- Front Projection-Desktop (Etuprojektio) -- Tämä on oletusasetus.
- Front Projection-Ceiling Mount (Kattoripusteinen etuprojektio) — Projektori kääntää kuvan ylösalaisin, jolloin kuvaa voi käyttää katosta ripustetussa projektorissa.

**SPEAKER (KAIUTIN)**—Kytke kaiutin päälle valitsemalla On (Päälle). Ota kaiutin pois käytöstä valitsemalla Off (Pois).

**CLOSED CAPTION (TEKSTITYKSET)**—Valitse On (Päälle), jos haluat ottaa käyttöön tekstityksen ja näyttää tekstitysvalikon. Valitse haluttu tekstitysvaihtoehto: CC1, CC2, CC3 tai CC4.





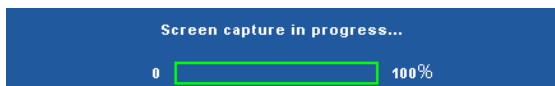

 **HUOMAUTUS:** Tekstitys on saatavilla vain NTSC:ssä.

**STARTUP SCREEN (KÄYNNISTYSNÄYTTÖ)**—Oletus on Dell-logo taustakuvana. Voit myös valita **Capture Screen** -valinnan kaapataksesi näytön kuvan. Seuraava viesti tulee näkyviin näyttöön.



 **HUOMAUTUS:** Jos haluat tallentaa kuvan kokonaisena, varmista, että projektoriin kytketyn tulosignaalin kuvan resoluutio on 1024 x 768.

**TEST PATTERN (TESTIKUVIO)**—Testikuvioita käytetään tarkennuksen ja tarkkuuden testaamiseen.

Voit ottaa **Test Pattern (Testikuvio)** valinnan käyttöön tai pois käytöstä valitsemalla **Off (Pois)**, 1 tai 2. Test Pattern 1 (Testikuvio 1) voidaan tuoda näkyviin myös pitämällä yhtä aikaa ohjauspaneelin - ja -painiketta painettuna 2 sekunnin ajan. Test Pattern 2 (Testikuvio 2) voidaan tuoda näkyviin myös painamalla pohjassa yhtä aikaa - ja -painikkeita ohjauspaneelissa on 2 sekunnin ajan.

Test Pattern 1 (Testikuvio 2):

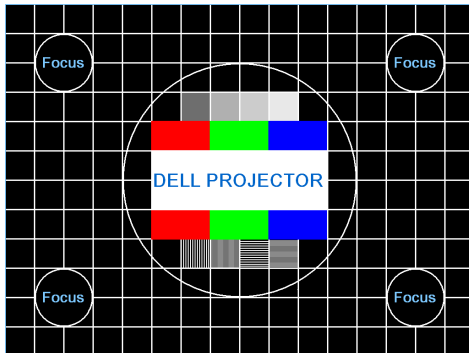

Test Pattern 2 (Testikuvio 2):



**FACTORY RESET (TEHDASASETUSTEN PALAUTUS)**—Valitse ja paina  nollataksesi kaikki asetukset tehtaan oletusasetuksiin. Seuraava

varoitusviesti tulee näkyviin:

Resetting to factory default

Palauttaa sekä tietokonelähteen että videolähteen asetukset.

**LAN SETTINGS (LAN-ASETUKSET)**—Valitse ja paina  aktivoiaksesi LAN settings (LAN-asetukset). LAN settings (LAN-asetukset)-valikko tarjoaa seuraavat vaihtoehdot:

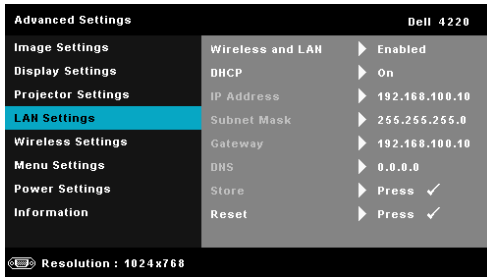

**WIRELESS AND LAN (LANGATON JA LAN)**—Valitse Enabled (Käytössä) aktivoiaksesi Wireless and LAN (Langaton ja LAN)-toiminnon.

**DHCP**—Jos siinä verkossa, johon projektori on kytketty, on DHCP-palvelin, IP-osoite haetaan automaattisesti kun tilaksi valitaan DHCP On (DHCP Päällä). Jos DHCP on Off (Pois päältä), valitse manuaalisesti IP Address (IP-osoite), Subnet Mask (Aliverkon peite) ja Gateway (Yhdyskäytävä). Painikkeilla  ja  voit valita numeroarvot asetuksille IP Address (IP-osoite), Subnet Mask (Aliverkon peite) ja Gateway (Yhdyskäytävä). Vahvista kukin numeroarvo painamalla Enter ja aseta seuraava kohta painikkeella  ja .

**IP ADDRESS (IP-OSOITE)**—Määrittää automaattisesti tai manuaalisesti IP-osoitteen verkkoon kytketyille projektorille.









**SUBNET MASK (ALIVERKON PEITE)**—Määritä verkkoyhteyden aliverkon peite.

**GATEWAY (YHDYSKÄYTÄVÄ)**—Kysy yhdyskäytävän osoite verkon/järjestelmän ylläpitäjältä, jos se on määritettävä manuaalisesti.

**DNS**—Kysy DNS-palvelimen IP-osoite verkon/järjestelmän ylläpitäjältä, jos se on määritettävä manuaalisesti.

**STORE (TALLENNA)**—Tallenna verkkoasetusten muutokset painamalla .

 **HUOMAUTUS:**

1. Valitse - ja -painikkeella IP Address (IP-osoite), Subnet Mask (Aliverkon peite), Gateway (Yhdyskäytävä), DNS ja Store (Tallenna).
2. Aseta -painiketta painamalla arvo valinnalle IP Address (IP-osoite), Subnet Mask (Aliverkon peite), Gateway (Yhdyskäytävä) tai DNS. (Valittu asetus on korostettu sinisellä)
  - a Valitse asetus painikkeilla  ja .
  - b Aseta arvo painikkeilla  ja .
  - c Kun asetukset on tehty, lopeta painamalla -painiketta.
3. Kun IP Address (IP-osoite), Subnet Mask (Aliverkon peite), Gateway (Yhdyskäytävä) ja DNS on asetettu, valitse **Store (Tallenna)** ja tallenna asetukset painamalla -painiketta.
4. Jos valitset **Store (Tallenna)** painamatta **Enter**-painiketta, järjestelmä säilyttää alkuperäiset asetukset.

**RESET (NOLLAUS)**—Nollaa verkkoasetukset painamalla .

**WIRELESS SETTINGS (LANGATON –ASETUKSET)**—Valitse ja paina  aktivoidaksesi langattomat asetukset. Langattomat asetukset -valikko tarjoaa seuraavat vaihtoehdot:

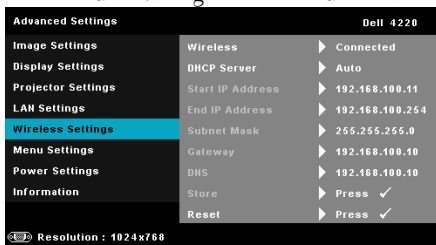

**WIRELESS (LANGATON)**—Oletusvalinta on Connected (Yhteys muodostettu). Valitse Disconnected (Yhteys katkaistu) ottaaksesi langattoman yhteyden pois käytöstä.



**HUOMAUTUS:** On suositeltavaa käyttää langattoman yhteyden oletusasetuksia.

**DHCP SERVER (DHCP-PALVELIN)**—Mahdollista langattoman yhteyden DHCP-palvelimen ottamisen käyttöön.

**START IP ADDRESS (KÄYNNISTÄ IP-OSOITE)**—Määrittää automaattisesti tai manuaalisesti langattomaan yhteyteen liitetyn projektorin DHCP-palvelimen Aloitus-IP-osoitteen.

**END IP ADDRESS (LOPETA IP-OSOITE)**—Määrittää automaattisesti tai manuaalisesti langattomaan yhteyteen liitetyn projektorin DHCP-palvelimen Lopetus-IP-osoitteen.

**SUBNET MASK (ALIVERKON PEITE)**—Määritä langattoman yhteyden aliverkon peite.









**GATEWAY (YHDYSKÄYTÄVÄ)**—Kysy yhdyskäytävän osoite verkon/järjestelmän ylläpitäjältä, jos se on määritettävä manuaalisesti.

**DNS**—Kysy DNS-palvelimen IP-osoite verkon/järjestelmän ylläpitäjältä, jos se on määritettävä manuaalisesti.

**STORE (TALLENNA)**—Tallenna langattoman määrittämisen asetuksiin tehdyt muutokset painamalla .



### HUOMAUTUS:

1. Valitse - ja -painikkeella IP Address (IP-osoite), Subnet Mask (Aliverkon peite), Gateway (Yhdyskäytävä), DNS ja Store (Tallenna).
2. Aseta -painiketta painamalla arvo valinnalle IP Address (IP-osoite), Subnet Mask (Aliverkon peite), Gateway (Yhdyskäytävä) tai DNS. (Valittu asetus on korostettu sinisellä)
  - a Valitse asetus painikkeilla  ja .
  - b Aseta arvo painikkeilla  ja .
  - c Kun asetukset on tehty, lopeta painamalla -painiketta.
3. Kun IP Address (IP-osoite), Subnet Mask (Aliverkon peite), Gateway (Yhdyskäytävä) ja DNS on asetettu, valitse **Store (Tallenna)** ja tallenna asetukset painamalla -painiketta.
4. Jos valitset **Store (Tallenna)** painamatta **Enter**-painiketta, järjestelmä säilyttää alkuperäiset asetukset.

**RESET (NOLLAUS)**—Nollaa langattomat verkkoasetukset painamalla .

**MENU SETTINGS (VALIKKOASETUKSET)**—Valitse ja paina  aktivoiaksesi valikkoasetukset. Valikkoasetukset koostuvat seuraavista vaihtoehdoista:

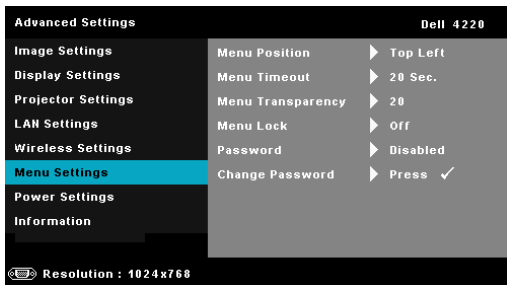

**MENU POSITION (VALIKON SIJAINTI)**—Voit muuttaa näyttövalikon sijaintia ruudulla.

**MENU TIMEOUT (VALIKON AIKASAMMUTUS)**—Voit säätää näyttövalikon aikasammutuksen viivettä. Oletuksena on, että näyttövalikko sammuu 20 sekunnin jälkeen, jos mitään näppäintä ei paineta.

**MENU TRANSPARENCY (VALIKON LÄPINÄKYVYYS)**—Valitse näyttövalikon taustan läpinäkyvyysaste.

**MENU LOCK (VALIKKOLUKKO)**—Valitse On (Päälle), jos haluat ottaa näyttövalikon piilottavan valikkolukun käyttöön. Valitsemalla Off (Pois) voit kytkeä valikkolukun pois päältä. Jos haluat kytkeä valikkolukkotoiminnon pois päältä ja näyttövalikon poistuvan näytöstä, paina ohjauspaneelin painiketta Menu (Valikko) 15 sekuntia ja kytke toiminto sitten pois päältä.

**PASSWORD (SALASANA)**—Kun Password Protect (Salanasuojaus) on käytössä, salanasuojausruutu pyytää salasanaa, kun virta on kytkettynä ja projektori kytketään päälle. Oletusarvoisesti toiminto ei ole käytössä. Voit ottaa toiminnon käyttöön valitsemalla Enabled (Käytössä). Jos salasana on asetettu aiemmin, anna ensin salasana ja valitse toiminto. Tämä salanasuojausominaisuus aktivoidaan, kun käynnistät projektorin seuraavan kerran. Jos otat tämän ominaisuuden käyttöön, sinulta kysytään projektorin salasanaa, kun kytket projektorin päälle.

**1** Ensimmäisen kerran salanasyöttöpyyntö:

- a Siirry kohtaan Menu Settings (Valikkoasetukset), paina  ja valitse sitten Password (Salasana) Enabled (Käytössä) ottaaksesi salanasasetukset käyttöön.

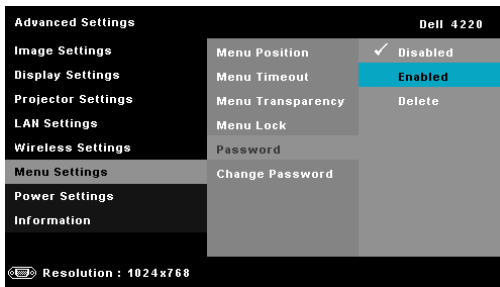

- b Salasanatoiminnon käyttöönotto tuo näyttöön muutosruudun. Näppäile ruutuun 4-numeroin luku ja paina .

4220 Salasananäyttö

4320 Salasananäyttö

Please key in new password.

Password (4 character code): X X X X

A	B	C	D	E	F	G	H	I	J
K	L	M	N	O	P	Q	R	S	T
U	V	W	X	Y	Z	0	1	2	3
4	5	6	7	8	9	←	Enter	Exit	

> < ✓ ^ Select Confirm

PPID CN-0R3KXG-S0081-46B-0208 

Please key in new password.

Password (4 character code): X X X X

A	B	C	D	E	F	G	H	I	J
K	L	M	N	O	P	Q	R	S	T
U	V	W	X	Y	Z	0	1	2	3
4	5	6	7	8	9	←	Enter	Exit	

> < ✓ ^ Select Confirm

PPID CN-050C8M-S0081-46B-0208 

- c Vahvista syöttämällä salasana uudelleen.
- d Jos salasanan vahventaminen onnistuu, voit jatkaa projektorin toimintojen käyttöä.
- 2 Jos syötät väärän salasanan, saat vielä kaksi yritystä. Kolmen virheellisen yrityksen jälkeen projektori sammuu automaattisesti.



**HUOMAUTUS:** Jos unohdat salasanasasi, ota yhteyttä DELL™-jälleenmyyjäsi tai valtuutettuun huoltoon.

- 3 Voit ottaa salasanatoiminnon pois käytöstä valitsemalla **Disabled (Poista käytöstä)** -valinnan sulkeaksesi toiminnon.
- 4 Voit poistaa salasanan valitsemalla **Delete (Poista)** -valinnan.

**CHANGE PASSWORD (SALASANAN MUUTTAMINEN)**—Näppäile alkuperäinen salasana. Anna sitten uusi salasana ja vahvista salasana antamalla se uudelleen.

4220 Muuta salasana-ruutu

4320 Muuta salasana-ruutu

Please key in the original password.

Password (4 character code): X X X X

A	B	C	D	E	F	G	H	I	J
K	L	M	N	O	P	Q	R	S	T
U	V	W	X	Y	Z	0	1	2	3
4	5	6	7	8	9	←	Enter	Exit	

PPID CN-0R3KXG-S0081-46B-0208  Select Confirm

Please key in the original password.

Password (4 character code): X X X X

A	B	C	D	E	F	G	H	I	J
K	L	M	N	O	P	Q	R	S	T
U	V	W	X	Y	Z	0	1	2	3
4	5	6	7	8	9	←	Enter	Exit	

PPID CN-050C8M-S0081-46B-0208  Select Confirm

Please key in new password.

Password (4 character code): X X X X

A	B	C	D	E	F	G	H	I	J
K	L	M	N	O	P	Q	R	S	T
U	V	W	X	Y	Z	0	1	2	3
4	5	6	7	8	9	←	Enter	Exit	

PPID CN-0R3KXG-S0081-46B-0208  Select Confirm

Please key in new password.

Password (4 character code): X X X X

A	B	C	D	E	F	G	H	I	J
K	L	M	N	O	P	Q	R	S	T
U	V	W	X	Y	Z	0	1	2	3
4	5	6	7	8	9	←	Enter	Exit	

PPID CN-050C8M-S0081-46B-0208  Select Confirm

Please key in new password again.

Password (4 character code): X X X X

A	B	C	D	E	F	G	H	I	J
K	L	M	N	O	P	Q	R	S	T
U	V	W	X	Y	Z	0	1	2	3
4	5	6	7	8	9	←	Enter	Exit	

PPID CN-0R3KXG-S0081-46B-0208  Select Confirm

Please key in new password again.

Password (4 character code): X X X X

A	B	C	D	E	F	G	H	I	J
K	L	M	N	O	P	Q	R	S	T
U	V	W	X	Y	Z	0	1	2	3
4	5	6	7	8	9	←	Enter	Exit	

PPID CN-050C8M-S0081-46B-0208  Select Confirm

**POWER SETTINGS (VIRTA-ASETUKSET)**—Valitse ja aktivoi virta-asetukset painamalla . Virta-asetukset-valikko tarjoaa seuraavat vaihtoehdot:

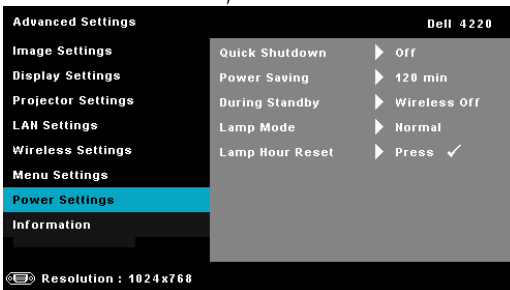

**QUICK SHUTDOWN (NOPEA SAMMUTUS)**—Valitse On (Päälle) sammuttaaksesi projektorin yhdellä virtapainikkeen painalluksella. Tällä toiminnolla projektorin virta sammuu nopeasti ja tuulettimet pyörivät nopeasti. Nopean sammutuksen aikana käyntiääni saattaa olla hiukan kovempi.



**HUOMAUTUS:** Ennen projektorin käynnistämistä uudelleen odota 60 sekuntia, jotta laitteen sisälämpötila tasaantuu. Projektori käynnistyy hitaammin, jos yrität kytkeä sen heti päälle. Sen tuulettimet pyörivät täydellä nopeudella noin 30 sekuntia, jotta sisäinen lämpötila tasautuu.

**POWER SAVING (VIRRANSÄÄSTÖ)**—Ota virransäästötila pois käytöstä valitsemalla Off (Pois). Oletuksena projektori siirtyy virransäästötilaan kun sitä ei ole käytetty 120 minuuttiin. Ruutuun tulee varoitusviesti, joka näyttää 60 sekunnin laskurin ennen virransäästötilaan kytkeytymistä. Jos sen aikana painaa mitä tahansa painiketta, käyttö jatkuu normaalitilassa.

Voit myös muuttaa virransäästötilaan siirtymisen viivettä. Viive on se aika, jonka haluat projektorin odottavan ilman tulosignaalia. Virransäästön viive voi olla 30, 60, 90 tai 120 minuuttia.

Jos projektori ei havaitse tulosignaalia viiveen aikana, projektori sammuu automaattisesti. Kytke projektorin virta päälle virtapainikkeella.

**DURING STANDBY (VALMIUSTILAN AIKANA)**—Valitse Wireless On (Langaton päällä) tai Off (Pois) asettaaksesi Langaton/LAN-moduuli Päälle/Pois, kun projektori on valmiustilassa (Oletus on Wireless Off (Langaton Pois)).

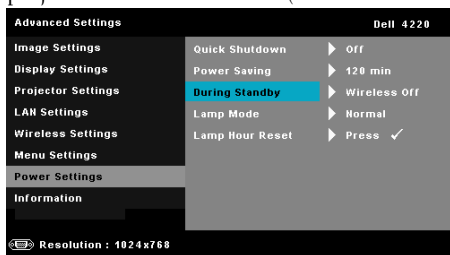

**LAMP MODE (LAMPPUTILA)**—Antaa valita tilojen Normal (Normaali) tai ECO (Virransäästö) välillä.

Tavallinen tila toimii täydellä teholla. Säästötila käyttää vähemmän virtaa, mikä saattaa lisätä lampun käyttöikää, hiljentää projektorin käyttööntä ja himmentää kuvaa.

**LAMP HOUR RESET (NOLLA LAMPPUTUNNIT)**—Nollaa lampputunnit painamalla  ja valitsemalla Confirm (Vahvista)-valinta.



**INFORMATION (TIEDOT)**—Tietovalikossa näkyy 4220:n tai 4320:n nykyiset projektorin asetukset.

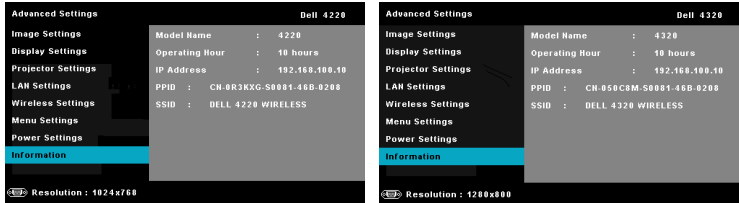

## LANGUAGE (KIELI)

Valitse näyttövalikon kieli. Painamalla  voit aktivoida Language (Kieli) -valikon.



## HELP (OHJE)

Jos projektorin käytössä ilmenee ongelmia, voit käyttää ohje-valikkoa vianetsintään.

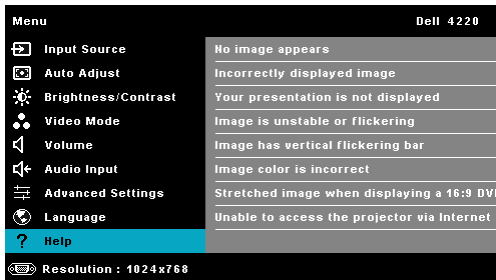

# Langattoman verkon asennus



**HUOMAUTUS:** Tietokoneen on täytettävä seuraavat järjestelmävaatimukset:

Käyttöjärjestelmä:

- Windows

Microsoft Windows 2000™ ja Service pack 4 tai uudempi, Windows XP™ Home tai Professional Service pack 2 (32-bittinen suositeltava), Windows Vista 32-bittinen ja Windows® 7 Home tai Professional 32-bittinen tai 64-bittinen

- MAC

MacBook tai uudempi, MacOS 10.5 tai uudempi

Minimilaitteisto:

- a Intel Dual Core 1,4 MHz tai korkeampi
- b 256 Mt RAM-muistia vaaditaan, 512 Mt tai enemmän suositeltu
- c 10 Mt vapaata kiintolevytilaa
- d nVIDIA- tai ATI-näytönohjaimessa on oltava vähintään 64 Mt VRAM-muistia
- e Ethernet-sovitin (10 / 100 Mb/s) Ethernet-yhteyttä varten
- f Tuettu WLAN-sovitin WLAN-yhteyttä varten (mikä tahansa NDIS-yhteensopiva 802.11b- tai 802.11g tai 802.11n-Wi-Fi-laite).

Verkkoselain

Microsoft Internet Explorer 6.0 tai 7.0 (suositus) tai 8.0, Firefox 1.5 tai 2.0 ja Safari 3.0 tai uudempi



**HUOMAUTUS:** Langattoman verkkosasennuksen vaiheet ovat samat 4220- ja 4320-mallissa.

## Ota käyttöön langaton projektoriyhteys





Noudata seuraavia vaiheita, jotta voit käyttää projektoria langattomasti:

- 1 Asenna valinnainen käyttöoikeusavain. Katso "Valinnaisen langattoman käyttöavaimen asentaminen" sivulla 11.
- 2 Liitä virtakaapeli seinäpistorasiaan ja paina virtapainiketta.



- 3 Paina projektorin ohjauspaneelin tai kaukosäätimen Menu (Valikko) -painiketta.



**HUOMAUTUS:** Navigoi painikkeilla , ,  ja  ja valitse painamalla .

- 4 Langattoman yhteyden oletus on Enabled (Käytössä). Katso "Wireless Settings (Langaton -asetukset)" sivulla 51.
- 5 Siirry INPUT SOURCE (TULOLÄHDE) -valikkoon, valitse WIRELESS/USB (Langaton/USB) ja valitse alivalikosta Wireless Display (Langaton näyttö). Katso "INPUT SOURCE WIRELESS/USB (TULOLÄHDE LANGATON/USB)" sivulla 39.

Seuraava Wireless Guide Screen (Langattoman opasruutu) tulee näkyviin:



**HUOMAUTUS:** Jos langaton yhteys on pois käytöstä, ota se käyttöön seuraavien ohjeiden mukaisesti: **ADVANCED SETTINGS (LISÄASETUKSET)** → **Wireless Settings (Langaton –asetukset)** → **Wireless (Langaton)** → **Connected (Yhteys muodostettu)**. Kuvatulolähde kytketään automaattisesti langattomaan näyttöön, kun langaton valinta on valittu tässä vaiheessa.

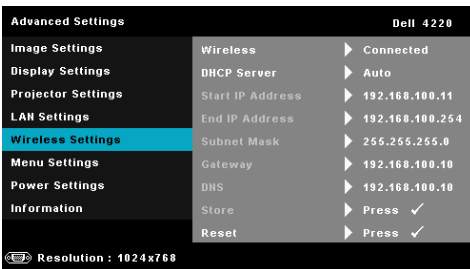

- 6 Kirjoita muistiin **LOGIN CODE (KIRJAUTUMISKOODI)**, **NETWORK NAME (VERKKONIMI) (SSID)** ja **IP ADDRESS (IP-OSOITE)**. Tarvitset näitä tietoja myöhemmin kirjautumiseen.

## Asenna tietokoneeseen langaton sovellusohjelmisto

7 Yhdistä tietokone 4220:n tai 4320:n langattomaan verkkoon.

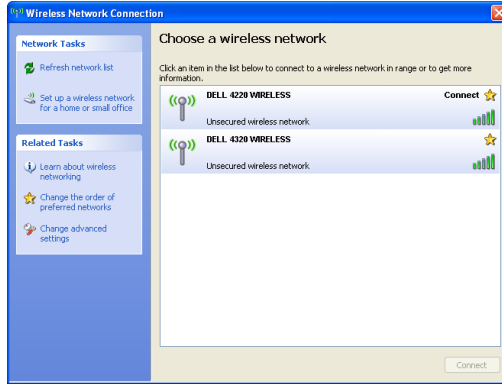

### HUOMAUTUS:

- Tietokoneessa on oltava langaton verkkotoiminnallisuus yhteyden tunnistamista varten.
- Kun yhdistät 4220:n tai 4320:n langattomaan verkkoon, menetät langattoman yhteyden muihin langattomiin verkkoihin.



**HUOMAUTUS:** Muista kytkeä pois päältä kaikki välityspalvelimet. (Microsoft® Windows Vista: Napsauta **Control Panel (Ohjauspaneeli)** → **Internet Options (Internet-asetukset)** → **Connections (Yhteydet)** → **LAN Settings (LAN-asetukset)**)

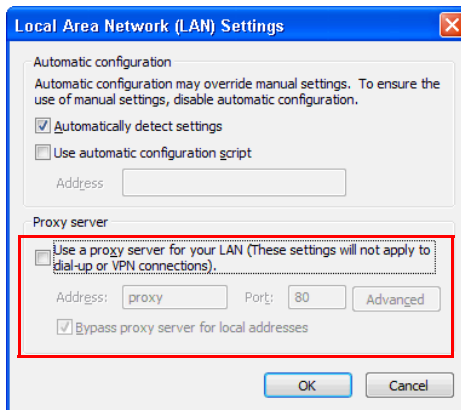

- 8 Käynnistä Internet-selain. Sinut ohjataan automaattisesti 4220 or 4320 Web Management (4220 - tai 4320-web-hallinta) -sivulle.



**HUOMAUTUS:** Jos verkkosivu ei lataudu automaattisesti, kirjoita projektoriruudussa näkynyt IP-osoite (oletus- IP-osoite on 192.168.100.10) selaimen osoitepalkkiin.



- 9 4220 tai 4320 Web Management (4220 tai 4320 Web-hallinta) -sivu avautuu. Ensimmäisellä käyttökerralla napsauta **Download (Lataa)**.



- 10 Valitse oikea käyttöjärjestelmä ja napsauta sitten **Download (Lataa)**.

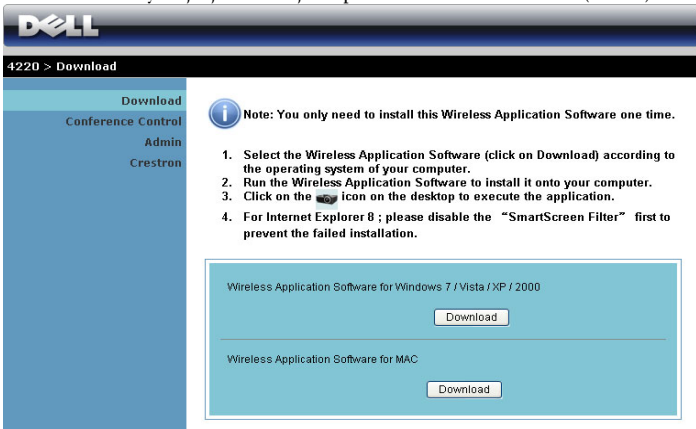

- 11 Suorita ohjelmiston kerta-asennus napsauttamalla **Run** (Suorita).



**HUOMAUTUS:** Voit myös valita tiedoston tallentamisen ja asentaa sen myöhemmin. Voit tehdä sen napsauttamalla **Save (Tallenna)**.

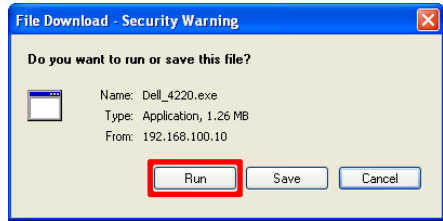

**HUOMAUTUS:** Jos et pysty asentamaan sovellusta, koska tietokoneen käyttöoikeudet eivät ole riittävät, ota yhteyttä verkon ylläpitäjään.

- 12 Asennusohjelmisto käynnistyy. Suorita asennus loppuun noudattamalla ruudun ohjeita.

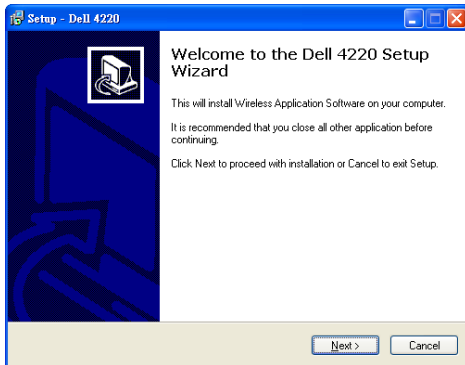

## Käynnistä langaton sovellus

Kun asennus on valmis, 4220:n tai 4320:n langaton sovellusohjelmisto käynnistyy ja etsii projektoria automaattisesti. Seuraava ruutu tulee näkyviin:

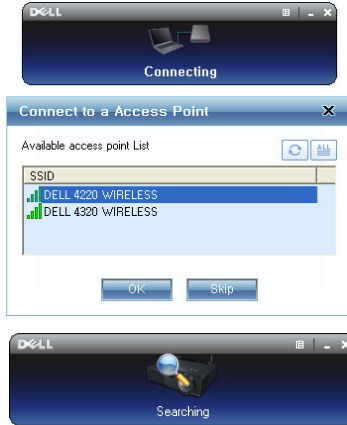

## Login (Kirjaudu sisään)

Voit ottaa yhteyden projektoriin antamalla kirjautumiskoodin vaiheesta 6 kohdassa Langattoman verkon asennus ja napsauttamalla sitten OK.

4220:n kirjautumisnäyttö



4320:n kirjautumisnäyttö



**HUOMAUTUS:** Jos IP Address (IP-osoite) -asetusta ei tunnisteta, kirjoita ruudun vasemmassa alakulmassa näkyvä IP Address (IP-osoite).













## Painikkeiden ymmärtäminen

Kun olet kirjautunut onnistuneesti, seuraava ruutu tulee näkyviin.



### Projection Mode (Projisointitila)



Kohta		Kuvaus	
1	Tilapalkki	Näyttää IP- ja LOGIN CODE (KIRJAUTUMISKOODI) -tiedot.	
	 Valikko	Aktivoi sovellusvalikko.	
	 Minimointipainike	Minimoi sovellus.	
	 Sulkemispainike	Sulje sovellus.	
2	Status-tila		
	 Projisointitila	Napsauta aktivoiaksesi projisointitilan.	
	 Videotila	Napsauta aktivoiaksesi videotilan.	
3	Hallinnan työkalupalkki		
	 Koko ruutu	Projektoi kuva koko ruudulle.	
	 Jako 1	Projektoi kuva ruudun vasempaan yläkulmaan.	
	 Jako 2	Projektoi kuva ruudun oikeaan yläkulmaan.	
	 Jako 3	Projektoi kuva ruudun vasempaan alakulmaan.	
	 Jako 4	Projektoi kuva ruudun oikeaan alakulmaan.	
	 Pysäytä	Pysäytä projektio.	
	 Tauko	Aseta projektio tauolle.	
4	Yhteyden tila	 Yhteydskuvake	Vilkkuu projektion aikana.

## Esityksen projektointi

- Voit projisoida esityksen napsauttamalla mitä tahansa projisointipainiketta



- Voit asettaa esityksen tauolle painamalla . Kuvake muuttuu vihreäksi.
- Voit jatkaa esitystä painamalla .
- Voit käynnistää esityksen projisoinnin painamalla -painiketta. Katso "Audioprojisoinnin asennus" sivulla 74.
- Voit pysäyttää esityksen painamalla .

### Video Mode (Videotila)



Kohta	Kuvaus
1	<b>Ohjaustyökalurivi</b>
	Avaa Napsauta avataksesi kansion ja etsiäksesi video- tai musiikkitiedostoa.
	Toista Napsauta käynnistääksesi soittimen.
	Pysäytä Napsauta pysäyttääksesi soittimen.
	Mykistys Napsauta mykistääksesi/palauttaaksesi äänen.



**HUOMAUTUS:** Seuraavat tiedot ovat vain langattoman dataesityksen tilaa varten. Kuvien näyttö voi olla hidasta tai kuvat eivät näy tasaisesti näytettäessä videoleikettä tai animaatiota. Katso lisätietoja alla olevasta kuvanopeustaulukosta.

### Langattoman esityksen ruutunopeus

Ruudun vaihteluprosentti <sup>1</sup>	Arvioitu ruutunopeus sekunnissa <sup>2</sup>
<5 %	30
<10%	28
<20%	26
<40%	25
<75%	22
<= 100%	20



## HUOMAUTUS:

- 1 Ruudun vaihteluprosentti pohjautuu resoluutioon 1024 x 768. Esimerkiksi näytettäessä 320 x 240 -videota 1024 x 768 -resoluutiolla ruudun vaihtelu on 9,8 %.
- 2 Todelliseen ruutunopeuteen voivat vaikuttaa eri tekijät, esimerkiksi verkkoympäristö, kuvasisältö, signaaliolosuhteet, sijainnit ja suoritinteho.
- 3 Nykyisessä WLAN-ympäristössä, joka käyttää 802.11g-yhteyttä, ja ilman ruudun venytystä.
- 4 Pakattuna 1 024 x 768 -resoluutioon ja 802.11g-yhteydellä.



**HUOMAUTUS:** Tietokone ei siirry S1- (valmiustila), S3- (lepotila) tai S4-tilaan (unitila) langattoman, USB-näytön tai USB-kuvaselaimen esityksen aikana.

## Valikkojen käyttö

Näytä valikko napsauttamalla .

Web Management
Search for Projector
Make Application Token
Info
About
Exit

**WEB MANAGEMENT (VERKKOHALLINTA)**—Avaa Web Management (Verkkohallinta) -sivu. Katso "Projektorin hallinta web-hallinnan avulla" sivulla 83.

**SEARCH FOR PROJECTOR (ETSI PROJEKTORI)**—Etsi ja yhdistä langattomaan projektoriin.

**MAKE APPLICATION TOKEN (LUO SOVELLUSTUNNISTE)**—Luo sovellustunniste. Katso "Make Application Token (Luo sovellustunniste)" sivulla 102.

**INFO (TIEDOT)**—Näytä järjestelmätiedot.

**ABOUT (TIETOJA)**—Näytä sovellusversio.

**EXIT (LOPETA)**—Sulje sovellus.

# Presentation to Go (PtG) -asennus

Järjestelmän minimivaatimukset PtG:n asentamista varten ovat seuraavat:

Käyttöjärjestelmä:

- Windows

32-bittinen Windows XP™ Home tai Professional ja Service Pack 2/3 (suositus on 32-bittinen), 32-bittinen Windows® Vista tai Windows® 7 Home tai Professional 32-bittinen tai 64-bittinen

- Office 2003 tai Office 2007



**HUOMAUTUS:** Presentation to Go (PtG) -asennuksen vaiheet ovat samat 4220- ja 4320-mallissa.

Noudata seuraavia vaiheita, jotta voit käyttää USB-kuvaselainta:

"Wireless and LAN (Langaton ja LAN)" -valinta ja "Wireless connection (Langaton yhteys)" oletukset ovat käytössä.

- 1 Liitä USB Flash -muisti projektoriin.



**HUOMAUTUS:**

- Tuki vain JPEG-muodon valokuville kuvakoolla 10 Mt x 40 Megapikseliä.
- PtG-muunnin voi muuntaa PowerPoint-tiedostot PtG-tiedostoiksi. Katso "PtG Converter - Lite -sovellus" sivulla 73.
- Voit ladata "PtG Converter - Lite" -muuntimen Dell-tukisivustolta osoitteessa: [support.dell.com](http://support.dell.com).

- 2 Valitse **INPUT SOURCE (TULOLÄHDE)** -valikossa **WIRELESS/USB (Langaton/USB)** ja valitse alivalikosta **USB Viewer (USB-kuvaselain)**. Katso "INPUT SOURCE WIRELESS/USB (TULOLÄHDE LANGATON/USB)" sivulla 39.



**HUOMAUTUS:**

- 1 Kun Langaton- ja LAN-toiminto on otettu pois käytöstä, siirry **LAN settings (LAN-asetukset)** -valikkoon, valitse "**Enabled (Käytössä)**" **"WIRELESS AND LAN (Langaton ja LAN)"** -valinta aktivoitaksesi Wireless and LAN (Langaton ja LAN) -toiminnon.
- 2 Kun langaton yhteys on katkaistu, siirry **Wireless Settings (Langaton -asetukset)** -valikkoon, valitse "**Connected (Yhteys muodostettu)**" **Wireless (Langaton)** -valinnassa ottaaksesi langattoman yhteyden käyttöön.

## PtG Viewer (PtG-kuvaselain)

Järjestelmä pysyy tällä sivulla, kun toiminto on valmis.



## Photo Viewer (Valokuvaselain)

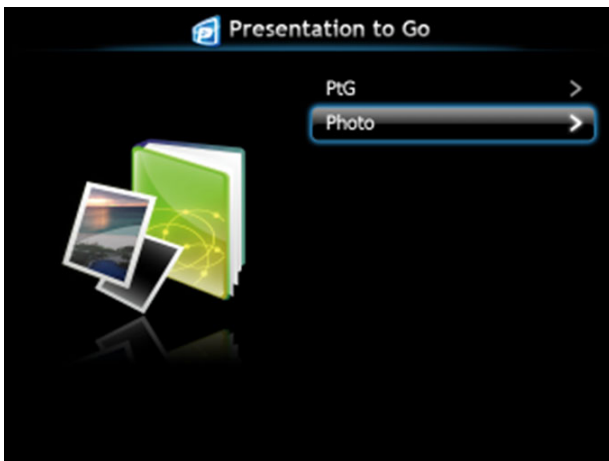

## PtG/Valokuva-toiminnon esittely

Näyttää sopivia PtG- ja valokuvatiedostoja, jotka on tallennettu USB-levylle.



**HUOMAUTUS:** Jos vain yksi levy tunnistetaan, järjestelmä ohittaa tämän vaiheen.



## PtG Overview (PtG-yleiskatsaus)



## Photo Overview (Valokuvayleiskatsaus)

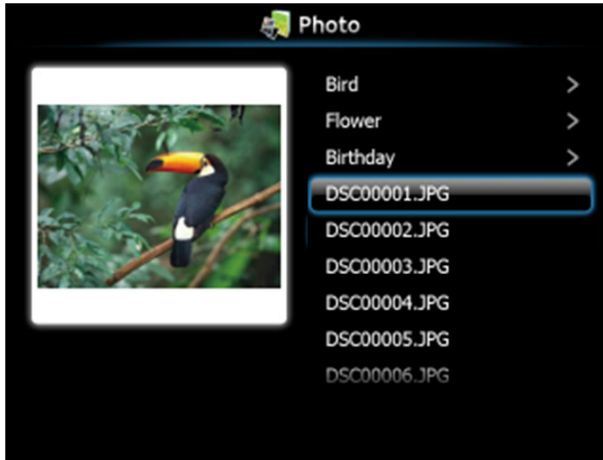

 **HUOMAUTUS:** Tukee 14 kieltä valokuvien tiedostonimien muodolle (kielet: englantia, hollanti, ranska, saksa, italia, japani, korea, puola, portugali, venäjä, yksinkertaistettu kiina, espanja, ruotsi ja perinteinen kiina).

## Painikkeiden esittely

Navigoi ylös-, alas- ja vasen-painikkeilla ja valitse projektorin ohjauspaneelin tai kaukosäätimen painikkeella .

Painike	Ylös <input type="checkbox"/>	Alas <input type="checkbox"/>	Vasen <input type="checkbox"/>	Oikea <input type="checkbox"/>	Enter <input checked="" type="checkbox"/>
PtG-toiminto	Ylös	Alas	Takaisin	Ei toimintoa	Enter
PtG-toisto	Edellinen sivu	Seuraava sivu	Takaisin	Ei toimintoa	Seuraava tauko
Valokuvatoiminto	Ylös	Alas	Takaisin	Ei toimintoa	Enter
Valokuvatoisto	Edellinen sivu	Seuraava sivu	Takaisin	Ei toimintoa	Ei toimintoa

 **HUOMAUTUS:** Jos siirryt OSD-näyttövalikkoon PtG-toiminnon aikana, PtG-navigointi ei toimi ylös-, alas- ja vasen-painikkeilla.

## PtG Converter - Lite -sovelluksen asennus

Suorita asennus loppuun noudattamalla ruudun ohjeita.

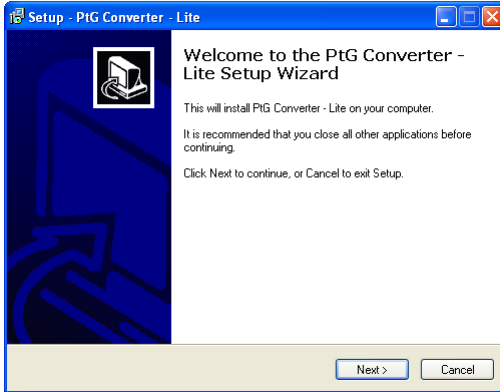



## PtG Converter - Lite -sovellus

Käynnistä "PtG Converter - Lite". Seuraava ruutu tulee näkyviin:



- 1 Käynnistä muunnos painamalla .
- 2 Valitse PowerPoint-tiedosto, jonka haluat muuntaa.

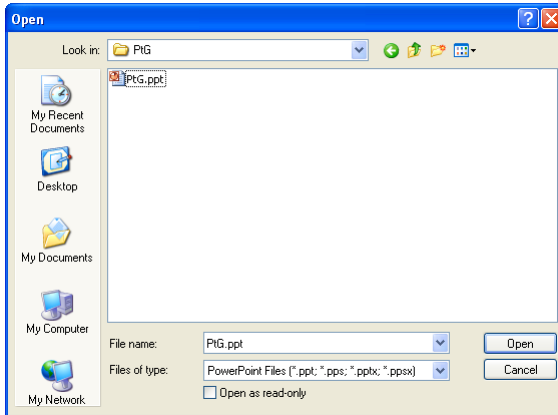

- 3 Valitse tallennuspaikka napsauttamalla Browse (Selaa) -painiketta ja paina sitten OK.

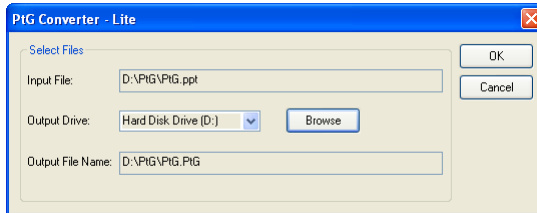

### HUOMAUTUS:

- 1 Jos tietokoneessa ei ole asennettuna MS PowerPoint -sovellusta, tiedostonmuunnos epäonnistuu.
- 2 PtG-muunnin tukee korkeintaan 20 sivua.
- 3 PtG-muunnin tukee vain .ppt-tiedostojen muuttamista .PtG-tiedostoiksi.

# Audioprojisoinnin asennus

Audioprojisointi tukee vain **Wireless Display (Langaton näyttö)** ja **LAN settings (LAN-asetukset)** -lähdettä.

Järjestelmän vähimmäisvaatimukset:

Käyttöjärjestelmä:

- Windows

32-bittinen Windows XP™ Home tai Professional ja Service Pack 2/3 (suositus on 32-bittinen), 32-bittinen Windows® Vista tai 32-bittinen tai 64-bittinen Windows® 7 Home tai Professional

Minimilaitteisto:

- a** Vähintään Intel® Core™ i5-460 MHz (2,53 GHz/Turbo 2,8 GHz)
- b** Vähintään 1 Gt:n DDR3 VRAM -itsenäinen näytönohjain on suositeltava
- c** Vähintään 2 Gt:n kaksikanavainen DDR3 SDRAM muisti 1066 MHz:ssä on suositeltava
- d** Gigabit Ethernet
- e** Integroitu 802.11 b/g/n -Wi-Fi-laite WLAN-yhteyttä varten



**HUOMAUTUS:** Audio Projection (Audioprojisointi) -toiminto ei tue MAC-käyttöjärjestelmää.



**HUOMAUTUS:** Jos tietokone ei täytä näitä laitteiston minimivaatimuksia, audioprojisoinnissa voi esiintyä viivettä tai kohinaa. Varmista, että suositellut järjestelmävaatimukset tulevat täytetyksi, jotta saat optimaalisen audioprojisoinnin suorituskyvyn.



**HUOMAUTUS:** Audioprojisoinnin asetusvaiheet ovat samat 4220- ja 4320-mallissa.

Noudata näitä ohjeita audioprojisointitoiminnon asettamisessa:

## Ota käyttöön Langaton tai LAN-projektoriyhteys

- 1 Liitä virtakaapeli ja käynnistä projektori painamalla virtapainiketta.



- 2.1 Jos valitset LAN connection (LAN-yhteys) -tilan, toimi näiden ohjeiden mukaisesti ottaaksesi käyttöön Wireless and LAN (Langaton ja LAN) -toiminnon (oletus on Enabled (Käytössä)): Advanced Settings (Lisäasetukset) → LAN settings (LAN-asetukset) → WIRELESS AND LAN (Langaton ja LAN) → Enabled (Käytössä).

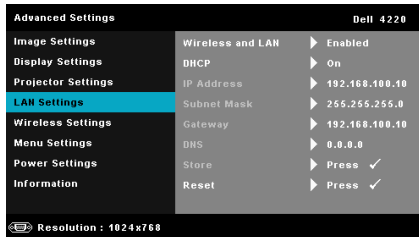

- 2.2 Jos valitset Wireless connection (Langaton yhteys) -tilan, toimi näiden ohjeiden mukaisesti ottaaksesi käyttöön langattoman yhteyden (oletus on Connected (Yhteys muodostettu)): Advanced Settings (Lisäasetukset) → Wireless Settings (Langaton -asetukset) → Wireless (Langaton) → Connected (Yhteys muodostettu).

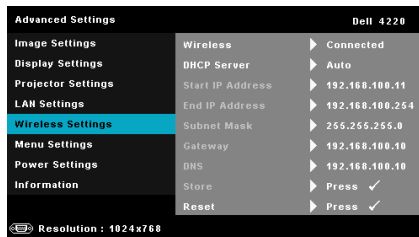



**HUOMAUTUS:** Jos haluat ottaa langattoman yhteyden käyttöön 4220- tai 4320-projektorille, tarvitset valinnaisen langattoman käyttöoikeusavaimen. Katso "Valinnaisen langattoman käyttöavaimen asentaminen" sivulla 11.

- 3 Siirry Input Source (Tulolähde) -valikkoon, valitse WIRELESS/USB (Langaton/USB) ja valitse alivalikosta Wireless Display (Langaton näyttö).

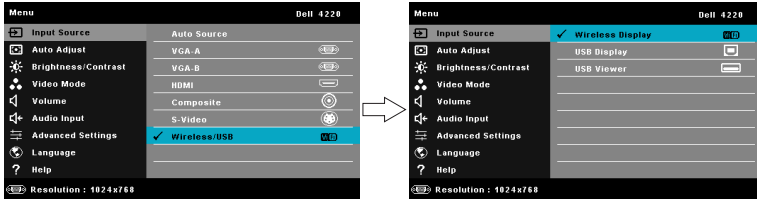

Seuraava Wireless Guide (Langattoman opas) -ruutu tulee näkyviin:



- 4 Kirjoita muistiin LOGIN CODE (KIRJAUTUMISKOODI), NETWORK NAME (VERKKONIMI) (SSID) ja IP ADDRESS (IP-OSOITE). Tarvitset näitä tietoja myöhemmin kirjautumiseen.

## Asenna tietokoneeseen Dell Wireless Application Software -sovellusohjelmisto

- 5 Liitä LAN-kaapeli projektoriin ja tietokoneeseen.



**HUOMAUTUS:** Jos projektoriin on asennettu valinnainen langaton käyttöoikeusavain, voit myös valita langattoman yhteyden. Katso "Langaton yhteys" (sivu 61).

**HUOMAUTUS:** On suositeltavaa, että kaikki välityspalvelimet *kytketty pois päältä*. (Microsoft® Windows 7: Napsauta **Control Panel (Ohjauspaneeli)** → **Internet Options (Internet-asetukset)** → **Connections (Yhteydet)** → **LAN Settings (LAN-asetukset)**)

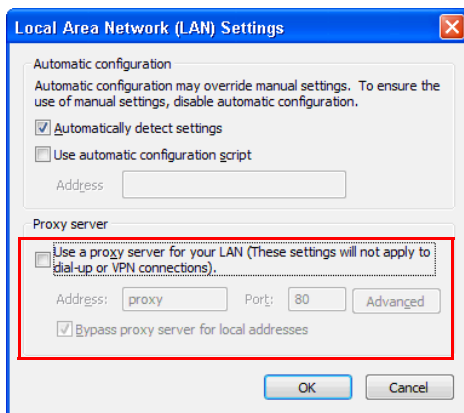



- 6 "Wireless Application Software" -sovellusohjelmisto vaaditaan, jos Wireless or LAN (Langaton tai LAN) -toiminto on käytössä audioprojisoinnin asetuksessa. Lataa ja asenna kyseinen ohjelmisto, kun käytät Audio Projection (Audioprojisointi) -toimintoa ensimmäisen kerran. Jos se on jo asennettu, siirry vaiheeseen 6 - 7.



**HUOMAUTUS:** "Wireless Application Software" –sovellusohjelmisto on asennettava vain kerran.

- 7 Katso lisätietoja Wireless Application Software -sovellusohjelmiston lataamisesta ja asennuksesta luvusta "Asenna tietokoneeseen langaton sovellusohjelmisto" sivu 61.

## Käynnistä langaton sovellus

- 8 Kun asennus on valmis, ohjelma käynnistyy automaattisesti. Voit käynnistää sovelluksen myös kaksoisnapsauttamalla työpöydän  - tai  -kuvaketta.



### HUOMAUTUS:

- 1 Jos valitset LAN-yhteystilan, napsauta "Skip (Ohita)".
- 2 Jos valitset langattoman yhteystilan, valitse projektorisi ja napsauta "OK".

## Login (Kirjaudu sisään)

- 9 Voit muodostaa yhteyden projektoriin antamalla kirjautumiskoodin (katso vaihe 4) ja napsauttamalla sitten OK.

4220:n kirjautumisnäyttö

4320:n kirjautumisnäyttö



**HUOMAUTUS:** Jos IP Address (IP-osoite) -asetusta ei tunnisteta, kirjoita ruudun vasemmassa alakulmassa näkyvä IP Address (IP-osoite).

- 10 Olet nyt kirjautunut sisään 4220:n tai 4320:n langattomaan sovellukseen. Paina sovelluksen "Play" (Toista) -painiketta käynnistääksesi LAN- tai langattoman projisoinnin.



**HUOMAUTUS:** Voit käyttää ohjaimia projisoidaksesi koko ruutu - tai jaettu ruutu -tilassa.

- 11 Paina sovelluksen "Audio Projection (Audioprojisointi)" -painiketta ottaaksesi käyttöön Audio Projection (Audioprojisointi) -toiminnon.



**HUOMAUTUS:** Audio projector (Audioprojektori) -toiminto vaatii ylimääräisen ajurin asentamisen. Jos tietokone ei asenna ajuria, ruutuun ponnahtaa ajurin asentamistarpeesta ilmoittava viesti. Voit ladata "extra driver" (ylimääräisen ajurin) Dell-tukisivustolta osoitteessa [support.dell.com](http://support.dell.com).

- 12 Windows Media Playerin tai muiden audiosoitinohjelmistojen käyttö (esimerkki: Winamp-soitin...) tietokoneella.





# Videovirta-asennus

Videovirta tukee vain Wireless Display(Langaton näyttö) - ja LAN Display (LAN-näyttö) -lähdettä.

Järjestelmän vähimmäisvaatimukset:

Käyttöjärjestelmä:

- Windows  
32-bittinen Windows XP™ Home tai Professional ja Service Pack 2/3 (suositus on 32-bittinen), 32-bittinen Windows® Vista™ tai 32-bittinen tai 64-bittinen Windows® 7 Home tai Professional
- MAC  
MacBook Pro tai uudempi, MacOS 10.5 tai uudempi

Minimilaitteisto:

- a Vähintään Dual® Core™ 1,4 GHz
- b Vähintään 64 Mt:n VRAM-itsenäinen näytönohjain on suositeltava
- c Vähintään 2 Gt:n DDR SDRAM -muisti on suositeltava
- d Gigabit Ethernet
- e Integroitu 802.11 b/g/n -Wi-Fi-laite WLAN-yhteyttä varten



**HUOMAUTUS:** Jos tietokone ei täytä näitä laitteiston minimivaatimuksia, videovirrassa voi esiintyä viivettä. Varmista, että suositellut järjestelmävaatimukset tulevat täytetyksi, jotta saat optimaalisen videovirran suorituskyvyn.



**HUOMAUTUS:** Videovirran asetusvaiheet ovat samat 4220- ja 4320-mallissa.

## Videovirran tuetut muodot

Tiedostomuoto	Videomuoto	Audiomuoto
MP4	AVC, Mpeg4 visual, H.263	AAC-LC, MP3, AMR NB
MOV	AVC, Mpeg4 visual, H.263	AAC-LC, MP3
ASF	VC1	WMA

## Ota käyttöön Langaton tai LAN-projektoriyhteys

Katso audioprojisoinnin asennuksen vaiheet 1 - 4 tai ota käyttöön langaton tai LAN-toiminto.

## Asenna tietokoneeseen Dell Wireless Application Software -sovellusohjelmisto

Katso audioprojisoinnin asennuksen vaiheet 5 - 7 asentaaksesi Dell Wireless Application Software -sovellusohjelmiston.

## Käynnistä langaton sovellus

Katso audioprojisoinnin asennuksen vaihe 8 käynnistääksesi langattoman sovelluksen.

## Login (Kirjaudu sisään)

Katso audioprojisoinnin asennuksen vaihe 9 kirjautuaksesi sisään sovellukseen.

- 1 Olet nyt kirjautunut sisään 4220:n tai 4320:n langattomaan sovellukseen. Napsauta "Video Mode (Videotila)" -painiketta siirtyäksesi Video Mode (Videotila) -ruutuun.



- 2 Napsauta  -painiketta valitaksesi video- tai musiikkitiedostoja ja käynnistääksesi soittimen.

# Projektorin hallinta web-hallinnan avulla

## Verkkoasetusten määrittäminen

Jos projektori on yhdistetty verkkoon, voit käyttää projektoria verkkoselaimella. Verkkoasetusten määrittämistä varten katso "LAN settings (LAN-asetukset)" sivulla 50.

## Web-hallinnan käyttäminen

Käytä Internet Explorer 5.0 -selainta tai sitä uudempaa versiota tai Firefox 1.5 -selainta tai sitä uudempaa versiota ja syötä IP-osoite. Voit nyt käyttää Web Management (Web-hallinta) -toimintoa projektorin etähallintaan.



**HUOMAUTUS:** Web-hallinta ja asetus ovat samat 4220- ja 4320-mallissa.

## Kotisivu

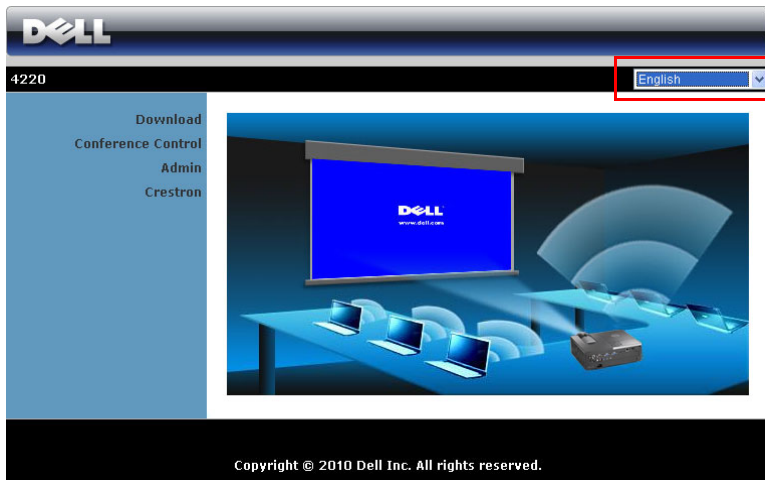

- Voit käyttää Web-hallinnan Home (Koti) -sivua antamalla projektorin IP-osoitteen verkkoselaimen. Katso "LAN settings (LAN-asetukset)" sivulla 50.
- Valitse kieli Web-hallinnan luettelosta.
- Voit käyttää sivua napsauttamalla mitä tahansa valikkokohdetta vasemmasta välilehdestä.

## Langattoman sovelluksen lataaminen

Katso myös "Langattoman verkon asennus" sivulla 58.

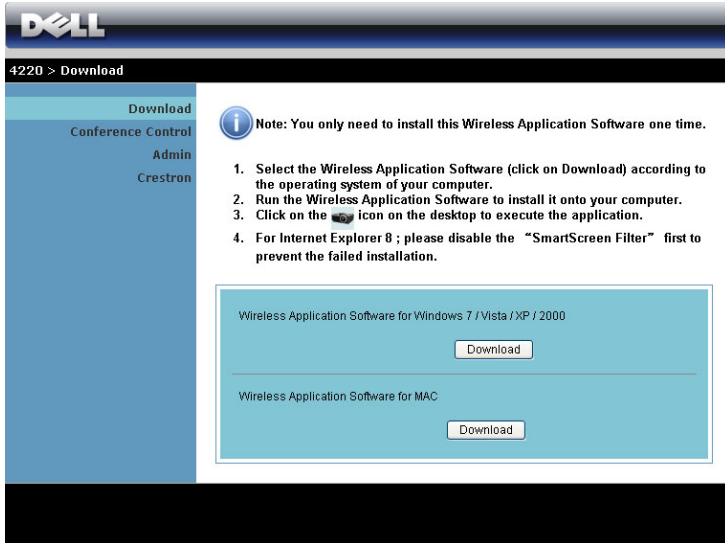

The screenshot shows a Dell support page with a navigation menu on the left containing 'Download', 'Conference Control', 'Admin', and 'Crestron'. The main content area features a 'Note' with an information icon stating: 'Note: You only need to install this Wireless Application Software one time.' Below the note is a numbered list of four instructions: 1. Select the Wireless Application Software (click on Download) according to the operating system of your computer. 2. Run the Wireless Application Software to install it onto your computer. 3. Click on the icon on the desktop to execute the application. 4. For Internet Explorer 8 ; please disable the "SmartScreen Filter" first to prevent the failed installation. At the bottom of the content area, there are two download buttons: 'Download' for 'Wireless Application Software for Windows 7 / Vista / XP / 2000' and 'Download' for 'Wireless Application Software for MAC'.

Napsauta tietokoneen käyttöjärjestelmää vastaavaa **Download (Lataa)** -painiketta.

## Conference Control (Kokoushallinta)

Voit isännöidä kokouksesityksiä eri lähteistä ilman projektorikaapeleita sekä hallita esitysten näkymistä ruudulla.

Computer Name	Play Control	IP Address
karenchen		192.168.100.11
patrick		192.168.100.12
möön		192.168.100.13



**HUOMAUTUS:** Ilman Conference Play Control (Kokouksen toistonhallinta) - toimintoa, viimeinen käyttäjä, joka painaa sovelluksen Play (Toisto) -painiketta saa koko ruudun projektion hallintaansa.

**Computer Name (Tietokonenimi):** Luettelo kokoushallintaan kirjautuneet tietokoneet.

**Play Control (Toiston hallinta):** Hallitse kuinka eri tietokoneiden projektiot näkyvät ruudulla.

- Koko ruudun projektiio — Tietokoneen esitys täyttää koko ruudun.
- Jako 1 - Tietokoneen esitys näkyy ruudun vasemmassa yläkulmassa.
- Jako 2 - Tietokoneen esitys näkyy ruudun oikeassa yläkulmassa.
- Jako 3 - Tietokoneen esitys näkyy ruudun vasemmassa alakulmassa.
- Jako 4 - Tietokoneen esitys näkyy ruudun oikeassa alakulmassa.
- Pysäytetty - Tietokoneen projektiio on pysäytetty.

**IP Address (IP-osoite):** Näyttää tietokoneen IP-osoitteen.



**HUOMAUTUS:** Voit lopettaa kokouksen napsauttamalla **Home (Koti)**.

## Ominaisuuksien hallinta

### Admin (Järjestelmänvalvoja)

4220 > Admin

Download	
Conference Control	
<b>Admin</b>	
Crestron	

Admin Password	<input type="text"/>	<input type="button" value="Login"/>
PPID	CN-0R3KXG-S0081-925-0000	

Järjestelmänvalvojan salasana vaaditaan Admin (Järjestelmänvalvoja) -sivun käyttöä varten.

- **Admin Password (Järjestelmänvalvojan salasana):** Anna järjestelmänvalvojan salasana ja napsauta **Login (Kirjaudu sisään)**. Oletussalasanana on "admin". Salasanan vaihtamista varten katso "Change Passwords (Salasanan muuttaminen)" sivulla 91.

## System Status (Järjestelmän tila)

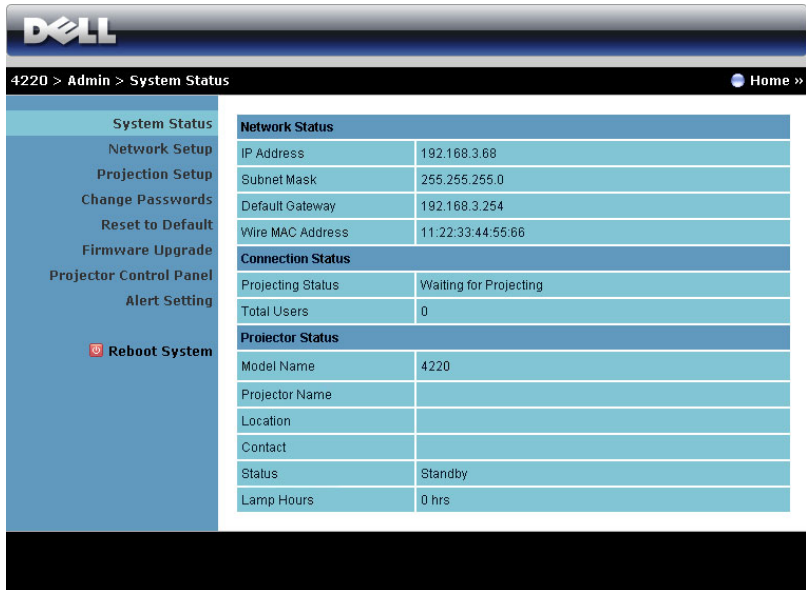

4220 > Admin > System Status Home »

<b>System Status</b>	<b>Network Status</b>	
Network Setup	IP Address	192.168.3.68
Projection Setup	Subnet Mask	255.255.255.0
Change Passwords	Default Gateway	192.168.3.254
Reset to Default	Wire MAC Address	11.22.33.44.55.66
Firmware Upgrade	<b>Connection Status</b>	
Projector Control Panel	Projecting Status	Waiting for Projecting
Alert Setting	Total Users	0
 Reboot System	<b>Projector Status</b>	
	Model Name	4220
	Projector Name	
	Location	
	Contact	
	Status	Standby
	Lamp Hours	0 hrs

Näyttää Network Status (Verkon tila) -, Connection Status (Yhteyden tila) - ja Projector Status (Projektorin tila) -tiedot.

## Network Setup (Verkon asetukset)

Katso Näyttövalikko sivulla sivu 50.

4220 > Admin > Network Setup Home >>

**System Status**  
**Network Setup**  
Projection Setup  
Change Passwords  
Reset to Default  
Firmware Upgrade  
Projector Control Panel  
Alert Setting  
Reboot System

**IP Setup**

Obtain an IP address automatically  
 Use the following IP address

IP Address: 192 168 100 10  
Subnet Mask: 255 255 255 0  
Default Gateway: 192 168 100 10  
DNS Server: 192 168 100 10

**DHCP Server Setup**

Auto  Disable

Start IP: 192 168 100 11  
End IP: 192 168 100 254  
Subnet Mask: 255 255 255 0  
Default Gateway: 192 168 100 10  
DNS Server: 192 168 100 10

**Wireless Setup**

Wireless LAN:  Enable  Disable  
Region: --- WORLDWIDE ---  
SSID: DELL 4220 WIRELESS  
SSID Broadcast:  Enable  Disable  
Channel: Auto  
Encryption: Disable  
Key:

**RADIUS Server Setup**

IP Address: 192 168 100 10  
Port: 1812  
Key:

**GateKeeper**

All Pass  All Block  Internet Only

**Set Security For SNMP**

Write Community: private

Apply Cancel

### IP Setup (IP-asetukset)

- Valitse **Obtain an IP address automatically** (Hae IP-osoite automaattisesti) määrittääksesi projektorin IP-osoitteen automaattisesti tai **Use the following IP address** (Käytä seuraavaa IP-osoitetta) määrittääksesi IP-osoitteen manuaalisesti.

### DHCP Server Setup (DHCP-palvelimen asetukset)

- Valitse **Auto** (Automaattinen) asettaaksesi automaattisesti **Start IP** (Käynnistä IP), **End IP** (Lopeta IP), **Subnet Mask** (Aliverkon peite), **Default Gateway** (Oletusyhdykäytävä) ja **DNS Server** (DNS-palvelin) - osoite DHCP-palvelimelta tai **Disable** (Pois käytöstä) ottaaksesi toiminnon pois käytöstä.



### Wireless Setup (Langattomat asetukset)

- Valitse **Enabled (Käytössä)** asettaaksesi kohdat **Region (Alue)**, **SSID**, **SSID Broadcast (SSID-lähtys)**, **Channel (Kanava)**, **Encryption (Salaus)** ja **Key (Avain)**. Valitse **Disable (Pois käytöstä)** ottaaksesi langattoman asennuksen pois käytöstä.

**SSID:** Maksimipituus 32 merkkiä.

**Encryption (Salaus):** Voit ottaa WPA-salauksen pois käytöstä tai valita yhden 64-bittisen tai 128-bittisen ASCII- tai HEX-merkkijonon.

**Key (Avain):** Jos Encryption (Salaus) on käytössä, sinun on asetettava avain valitsemasi salaustilan mukaan.

### RADIUS Server Setup (RADIUS-palvelinasetukset)

- Aseta IP address (IP-osoite), Port (Portti) ja Key (Avain).

### GateKeeper (Palomuuuri)

- Vaihtoehtoja on kolme:

**All Pass (Salli kaikki):** Salli kaikkien käyttäjien käyttävän toimistoverkkoa langattoman projektorin kautta.

**All Block (Estä kaikki):** Estä toimistoverkon käyttäminen kaikilta käyttäjiltä langattoman projektorin kautta.

**Internet Only (Vain Internet):** Estä käyttäjiä käyttämästä toimistoverkkoa mutta jätä silti Internet-yhteyksmahdollisuus.

### Set Security For SNMP (Aseta SNMP:n turvallisuus)

- Aseta Write Community (Kirjoitusyhteisö) -tiedot.

Tallenna ja ota muutokset käyttöön napsauttamalla **Apply (Käytä)**. Projektori on käynnistettävä uudelleen, jotta muutokset tulevat voimaan.

## Projection Setup (Projektioasetukset)

System Status	Resolution	XGA (1024x768)
Network Setup	Login Code	<input type="radio"/> Disable <input checked="" type="radio"/> Random <input type="radio"/> Use the following code <input type="text"/>
Projection Setup	Model Name	4220
Change Passwords	Projector Name	D07987
Reset to Default	Location	<input type="text"/>
Firmware Upgrade	Contact	<input type="text"/>
Projector Control Panel	<input type="button" value="Apply"/> <input type="button" value="Cancel"/>	
Alert Setting		
Reboot System		

### Projection Setup (Projektioasetukset)

- **Resolution (Resoluutio):** Mahdollistaa resoluution asettamisen. Vaihtoehdot ovat: XGA (1 024 x 768) ja WXGA (1 280 x 800).
- **Login Code (Kirjautumiskoodi):** Valitse, kuinka haluat projektorin luovan kirjautumiskoodin. Vaihtoehtoja on kolme:
  - **Disable (Pois käytöstä):** Kirjautumiskoodia ei vaadita järjestelmään kirjauduttaessa.
  - **Random (Satunnainen):** Oletus on **Random (Satunnainen)**. Kirjautumiskoodi luodaan satunnaisesti.
  - **Use the following code (Käytä seuraavaa koodia):** Anna 4-numeroinen salasana. Tätä koodia käytetään järjestelmään kirjautumiseen.

### Projection Setup (Projektioasetukset)

- Aseta **Model Name (Mallin nimi)**, **Projector Name (Projektorin nimi)**, **Location (Sijainti)** ja **Contact (Yhteystieto)** (enintään 21 merkkiä kussakin kentässä).

Tallenna ja ota muutokset käyttöön napsauttamalla **Apply (Käytä)**. Projektori on käynnistettävä uudelleen, jotta muutokset tulevat voimaan.

## Change Passwords (Salasanan muuttaminen)

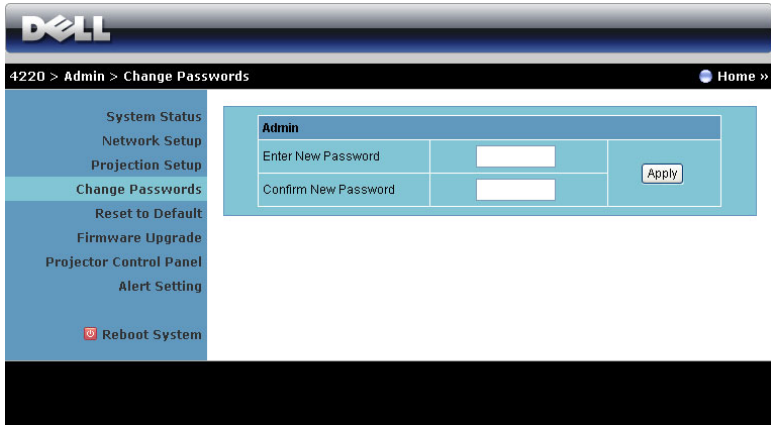

4220 > Admin > Change Passwords Home »

System Status  
Network Setup  
Projection Setup  
**Change Passwords**  
Reset to Default  
Firmware Upgrade  
Projector Control Panel  
Alert Setting  
 Reboot System

**Admin**

Enter New Password	<input type="text"/>	<input type="button" value="Apply"/>
Confirm New Password	<input type="text"/>	

Tällä sivulla voit muuttaa järjestelmänvalvojan salasanaa.

- **Enter New Password (Anna uusi salasana):** Anna uusi salasana.
- **Confirm New Password (Vahvista uusi salasana):** Anna salasana uudelleen ja napsauta Apply (Käytä).



**HUOMAUTUS:** Ota yhteyttä Delliin, jos unohdat järjestelmänvalvojan salasanan.

## Reset to Default (Palauta oletukset)

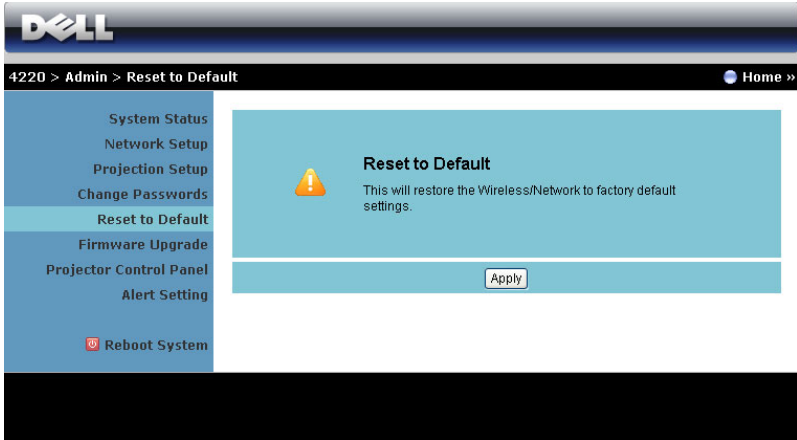

The screenshot shows the Dell Projector Admin interface. At the top, there is a black header with the Dell logo on the left and a navigation bar containing '4220 > Admin > Reset to Default' and a 'Home' button with a right-pointing arrow. On the left side, there is a blue sidebar menu with the following options: System Status, Network Setup, Projection Setup, Change Passwords, Reset to Default (highlighted in light blue), Firmware Upgrade, Projector Control Panel, Alert Setting, and Reboot System (with a red power icon). The main content area is light blue and features a warning icon (a yellow triangle with an exclamation mark) next to the heading 'Reset to Default'. Below the heading, the text reads: 'This will restore the Wireless/Network to factory default settings.' At the bottom of this area, there is a white button labeled 'Apply'.

Napsauttamalla **Apply (Käytä)** -painiketta voit palauttaa kaikki langattoman/verkon asetukset oletusasetuksiin.

## Firmware Upgrade (Firmware-päivitys)

Firmware-päivityssivulta voit päivittää projektorin langattoman firmwaren.

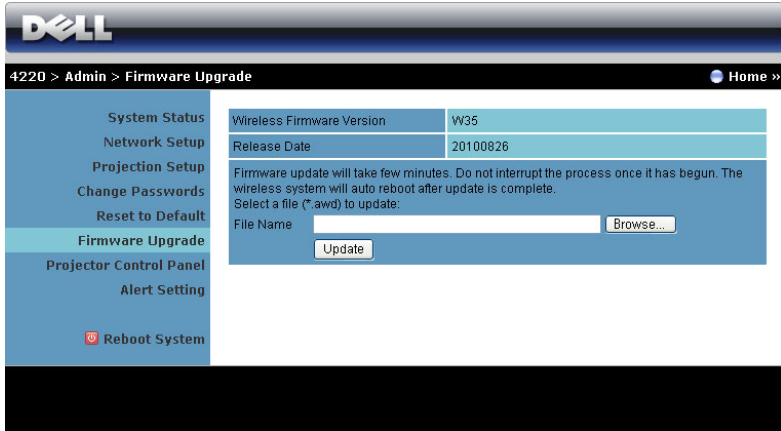

4220 > Admin > Firmware Upgrade Home »

**System Status**  
Network Setup  
Projection Setup  
Change Passwords  
Reset to Default  
**Firmware Upgrade**  
Projector Control Panel  
Alert Setting  
Reboot System

Wireless Firmware Version	W35
Release Date	20100826

Firmware update will take few minutes. Do not interrupt the process once it has begun. The wireless system will auto reboot after update is complete.  
Select a file (\*.awd) to update:

File Name



**HUOMAUTUS:** Kun olet päivittänyt firmwaren onnistuneesti, ota Wireless/Network (Langaton/Verkko) pois käytöstä ja takaisin käyttöön OSD-näyttövalikosta, jotta projektorin verkkokortti käynnistetään uudelleen.

Voit aloittaa firmware-päivityksen seuraavasti:

- 1 Valitse päivitettävä tiedosto painamalla **Browse (Selaa)**.
- 2 Aloita painamalla **Update (Päivitä)** -painiketta. Odota, että järjestelmä päivittää laitteen firmwaren.

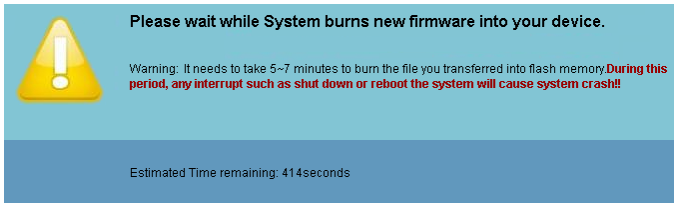

**Please wait while System burns new firmware into your device.**

Warning: It needs to take 5-7 minutes to burn the file you transferred into flash memory. **During this period, any interrupt such as shut down or reboot the system will cause system crash!**

Estimated Time remaining: 414seconds



**MUISTUTUS:** Älä keskeytä päivitysprosessia, koska se voi aiheuttaa järjestelmän kaatumisen!

- 3 Napsauta OK, kun päivitys on valmis.

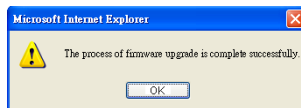

## Projector Control Panel (Projektorin ohjauspaneeli)

DELL

4220 > Admin > Projector Control Panel Home >

System Status  
Network Setup  
Projection Setup  
Change Passwords  
Reset to Default  
Firmware Upgrade

**Projector Control Panel**  
Alert Setting  
Reboot System

**Projector Information**

Projector Status	On	Refresh
Power Saving	Off	Power ON Power OFF
Alert Status	Good	Clear

**Image Control**

Operation Mode	<input checked="" type="radio"/> Normal Mode <input type="radio"/> ECO Mode
Projector Mode	Front Projection-Desktop
Source Select	None
Video Mode	Presentation Mode
Blank Screen	<input type="radio"/> On <input checked="" type="radio"/> Off
Aspect Ratio	<input checked="" type="radio"/> Original <input type="radio"/> 4:3 <input type="radio"/> Wide
Brightness	50 (0-100) Set
Contrast	50 (0-100) Set
Auto Adjust	

**Audio Control**

Audio Input	Audio-A
Volume	10 (0-20) Set
Speaker	<input checked="" type="radio"/> On <input type="radio"/> Off
Factory Reset	

### Projector Information (Projektorin tiedot)

- **Projector Status (Projektorin tila):** Tiloja on viisi: Lamp On (Lamppu päällä), Standby (Valmiustila), Power Saving (Virransäästö), Cooling (Jäähdytys) ja Warming up (Lämmittely). Päivitä tila ja hallinta-asetukset napsauttamalla **Refresh (Päivitä)** -painiketta.
- **Power Saving (Virransäästö):** Virransäästön viive voi olla Off (Pois), 30, 60, 90 tai 120 minuuttia. Katso lisätietoja osasta "Power Saving (Virransäästö)" sivulla 56.
- **Alert Status (Varoitustila):** Hälytystiloja on kolme: Lamppuvaroitus, lampun käyttöiän varoitus ja lämpötilavaroitus. Projektori saattaa siirtyä suojaustilaan, jos jokin varoituksista aktivoituu. Voit poistua suojaustilasta ja tyhjentää virhetilan napsauttamalla **Clear (Tyhjennä)** -painiketta, ennen kuin kytket projektorin päälle.

## Image Control (Kuvan hallinta)

- **Operation Mode (Käyttötila):** Sallii käyttötilan valitsemisen. Valittavissa on kaksi vaihtoehtoa: Normal Mode (Tavallinen tila) ja ECO Mode (Säästötila).
- **Projector Mode (Projektoritila):** Voit valita projektoritilan projektorin asennon mukaan. Projektiotiloja on neljä: Front Projection-Desktop (Etuprojektio), Front Projection-Ceiling Mount (Kattokiinnitteinen etuprojektio), Rear Projection-Desktop (Takaprojektio) ja Rear Projection-Ceiling Mount (Kattokiinnitteinen takaprojektio).
- **Source Select (Lähteen valinta):** Valikossa Source Select (Valitse lähde) voit valita projektorin tulolähteen. Lähteeksi voidaan valita VGA-A, VGA-B, S-Video, Composite Video (Komposiittivideo), HDMI, Wireless Display (Langaton näyttö), USB Display (USB-näyttö) tai USB Viewer (USB-kuvaselain).
- **Video Mode (Videotila):** Valitsemalla tilan voit optimoida näytön kuvan sen perusteella, miten projektoria käytetään:
  - **Presentation (Esitys):** Paras PowerPoint-esityksiin.
  - **Bright (Kirkas):** Maksimikirkkaus ja -kontrasti.
  - **Movie (Elokuva):** Elokuvien ja valokuvien katseluun.
  - **sRGB:** Tarkempi väritoisto.
  - **Custom (Muokattu):** Käyttäjän omat asetukset.
- **Blank Screen (Tyhjä ruutu):** Voit valita On (Päälle) tai Off (Pois päältä).
- **Aspect Ratio (Kuvasuhte):** Voit valita kuvasuhteen sen mukaan, miten haluat kuvan näkyvän.
- **Brightness (Kirkkaus):** Valitse arvo väliltä ja kirkkauden säätämistä varten.
- **Contrast (Kontrasti):** Säädä kuvan kontrastia valitsemalla arvo.

Säädä asetukset automaattisesti napsauttamalla **Auto Adjust (Automaattinen säätö)** -painiketta.

## Audio Control (Audiohallinta)

- **Audio Input (Audiotulo):** Valitse tulolähde. Vaihtoehdot ovat: Audio-A, Audio-B, Audio-C, HDMI ja Langaton/LAN.
- **Volume (Äänenvoimakkuus):** Valitse äänenvoimakkuuden arvo (0~20).
- **Speaker (Kaiutin):** Valitse **On (Päälle)**, jos haluat ottaa audiotoinnin käyttöön, tai **Off (Pois)**, jos haluat ottaa audiotoinnin pois käytöstä.

Painamalla **Factory Reset (Tehdasasetusten palautus)** voit palauttaa oletusasetukset.

## Alert Setting (Hälytysasetukset)

4220 > Admin > Alert Setting Home »

**E-Mail Alert**

Enable  Disable E-Mail Alert Test

To:  @

Cc:  @

From:  @

Subject: 4220-D07987 Alert

**SMTP Setting**

Out going SMTP Server:

Username:

Password:

**Alert Condition**

Lamp warning

Low lamp life

Temperature warning

### E-mail Alert (Sähköposti-ilmoitukset)

- **E-mail Alert (Sähköposti-ilmoitukset):** Voit valita haluatko sähköpostiasetukset käyttöön (Enable) vai pois (Disable).
- **To (Vastaanottaja)/Cc (Kopio)/From (Lähettäjä):** Voit antaa sähköpostin lähettäjän osoitteen (From (Lähettäjä)) ja vastaanottajat (To (Vastaanottaja)/Cc (Kopio)) virhetoimintojen ja varoitusten ilmoituksille.
- **Subject (Aihe):** Voit kirjoittaa sähköpostin aiherivin.

Napsauta **E-mail Alert Test (Sähköposti-ilmoitukset-testi)** –painiketta testataksesi sähköposti-ilmoitusasetuksia.

### SMTP Setting (SMTP-asetukset)

- **Out going SMTP server (Lähtevä SMTP-palvelin), User name (Käyttäjänimi) ja Password (Salasana)** tulisivat olla verkkonvalvojan tai MIS-toimittajan antamia.

### Alert Condition (Ilmoitustaso)

- Voit valita poikkeavuudet ja varoitukset, joista haluat ilmoituksen sähköpostiisi. Kun jokin tapahtumista esiintyy, vastaanottajille (To (Vastaanottaja)/Cc (Kopio)) lähetetään sähköposti.

Tallenna asetukset napsauttamalla **Save (Tallenna)** –painiketta.





**HUOMAUTUS:** Sähköpostihälytys on suunniteltu toimimaan tavallisen oletusporttia 25 käyttävän SMTP-palvelimen kanssa. Se ei tue salausta ja todentamista (SSL tai TLS).

## Reboot System (Käynnistä järjestelmä uudelleen)

4220 > Admin > Reboot System Home »

System Status  
Network Setup  
Projection Setup  
Change Passwords  
Reset to Default  
Firmware Upgrade  
Projector Control Panel  
Alert Setting

**Reboot System**

**Reboot System**  
This will reboot the Wireless/Network immediately.

Reboot

Käynnistä järjestelmä uudelleen napsauttamalla Reboot (Käynnistä uudelleen).

## Crestron

DELL 4220 Tools | Info | Contact IT Help

Power ▼ Mute ▲

Sources List Interface 2.7.2.1

VGA-A	Edit	Hide	Reset
VGA-B	Edit	Hide	Reset
Composite Video	Edit	Hide	Reset
S-Video	Edit	Hide	Reset
HDMI	Edit	Hide	Reset

▲  
◀ OK ▶  
Menu ▼

Image Mute Freeze Contrast Brightness

CRESTRON Expansion Options

Crestron-toimintoa varten.

## Usein kysyttyä:

---

Haluaisin käyttää projektoria etänä Internetin kautta. Mitkä ovat parhaat asetukset selaimelle?

Saat parhaat asetukset selaimelle seuraavasti:

- 1 Avaa Control Panel (Ohjauspaneeli) → Internet Options (Internet-asetukset) → General (Yleiset) -välilehti → Temporary Internet Files (Väliaikaiset Internet-tiedostot) → Settings (Asetukset) → ja valitse Every visit to the pages (Jokaisella käynnillä sivulla).
- 2 Jotkut palomuurit tai virustorjuntaohjelmistot voivat torjua HTTP-sovelluksen. Jos mahdollista, kytke palomuri tai virustorjuntaohjelmisto pois päältä.

---

Haluaisin käyttää projektoria etänä Internetin kautta. Mikä porttinumero tulisi avata palomuurista?

Projektori käyttää seuraavia TCP/IP-portteja.

UDP/ TCP	Portti Numero	Kuvaus
TCP	80	Web-hallinta (HTTP)
UDP/ TCP	25	SMTP: Käytetään sähköpostin reittämiseen postipalvelinten välillä
UDP/ TCP	161	SNMP: Simple Network Management Protocol, yksinkertainen verkohallintaprotokolla
UDP	9131	AMX: Käytetään AMX-hakuun

---

Miksi en voi käyttää projektoria Internetin kautta?

- 1 Tarkista, onko tietokone yhteydessä Internetiin.
- 2 Tarkista verkonvalvojalta, onko tietokone samassa aliverkossa.

---

Miksi en voi käyttää SMTP-palvelinta?

- 1** Tarkista verkonvalvojalta, onko SMTP-palvelintoiminto avoimna projektorille ja projektorin IP-osoite sallittu SMTP-palvelimella. Projektorin SMTP-porttinumero on 25, mitä ei voi muuttaa.
- 2** Tarkista, että lähtevä SMTP-palvelin, käyttäjänimi ja salasana on asetettu oikein.
- 3** Osa SMTP-palvelimista tarkistaa, että Lähettäjä-kenttä vastaa käyttäjänimeä ja salasanaa. Jos esimerkiksi käytät osoitetta test@dell.com Lähettäjä-kentässä, tulisi myös käyttää test@dell.com -tilitietoja käyttäjänimeä ja salasanaa varten SMTP-palvelimella.

---

Miksi en voi vastaanottaa testisähköpostia, vaikka projektori ilmoittaa, että testisähköposti on lähetetty?

SMTP-palvelin voi luulla viestiä roskapostiksi tai SMTP-palvelimessa voi olla rajoituksia. Tarkista verkonvalvojalta SMTP-palvelimen asetukset.

---

## ***Palomuurin määrittelyt ja usein kysytyt kysymykset***

K: Miksi en voi käyttää Web-hallinnan sivua?

V: Tietokoneen palomuurin asetukset voivat estää käyttämästä Web-hallinnan web-sivua. Katso määrittäasetukset seuraavasta:

<b>Palomuurisuojaus</b>	<b>Määrittelyt</b>
McAfee Security Center	<ol style="list-style-type: none"><li>1 Käynnistä McAfee Security Center (Start (Käynnistä) &gt; All Programs (Kaikki ohjelmat) &gt; McAfee &gt; McAfee Security Center.</li><li>2 Valitse <b>Personal Firewall Plus</b> -välilehdeltä <b>View the Internet Applications List</b> (Näytä Internet-sovellusluettelo).</li><li>3 Etsi ja valitse luettelosta <b>Dell 4220 or 4320 Projector</b> (Dell 4220- tai 4320-projektori).</li><li>4 Napsauta oikealla painikkeella <b>Permissions (Luvat)</b> -saraketta.</li><li>5 Valitse <b>Allow Full Access</b> (Salli täysi käyttö) ponnahdusvalikosta.</li></ol>
Norton AntiVirus	<ol style="list-style-type: none"><li>1 Käynnistä Norton AntiVirus (Start (Käynnistä) &gt; All Programs (Kaikki ohjelmat) &gt; Norton AntiVirus &gt; Norton AntiVirus.</li><li>2 Valitse <b>Options (Asetukset)</b> -valikosta <b>Norton AntiVirus</b>.</li><li>3 Valitse <b>Status (Tila)</b> -sivulta <b>Internet Worm Protection (Internet-matosuojaus)</b>.</li><li>4 Etsi ja valitse ohjelmaluettelosta <b>Dell 4220 or 4320 Projector</b> (Dell 4220- tai 4320-projektori).</li><li>5 Napsauta oikealla painikkeella <b>Internet Access (Internet-käyttö)</b> -saraketta</li><li>6 Valitse ponnahdusvalikosta <b>Permit All</b> (Salli kaikki).</li><li>7 Napsauta <b>OK</b>.</li></ol>

<b>Palomuurisuojaus</b>	<b>Määrittökset</b>
Sygate Personal Firewall	<ol style="list-style-type: none"> <li>1 Avaa Sygate Personal Firewall (Start (Käynnistä) &gt; All Programs (Kaikki ohjelmat) &gt; Sygate &gt; Sygate Personal Firewall).</li> <li>2 Etsi ja valitse <b>Running Applications (Käynnissä olevat sovellukset)</b> -luettelosta Dell 4220 or 4320 Projector (Dell 4220- tai 4320-projektori).</li> <li>3 Valitse ponnahdusvalikosta <b>Allow (Salli)</b>.</li> </ol>
Windows Firewall (Windowsin palomuuuri)	<ol style="list-style-type: none"> <li>1 Käynnistä Windows Firewall (Windowsin palomuuuri) (Start (Käynnistä) &gt; All Programs (Kaikki ohjelmat) &gt; Control Panel (Ohjauspaneeli)). Kaksoisnapsauta kohtaa <b>Windows Firewall (Windowsin palomuuuri)</b>.</li> <li>2 Poista <b>General (Yleiset)</b> -välilehdeltä valinta <b>Don't allow exceptions (Älä salli poikkeuksia)</b>.</li> <li>3 Napsauta <b>Exceptions (Poikkeukset)</b> -välilehdeltä <b>Add Program... (Lisää ohjelma...)</b> -painiketta.</li> <li>4 Etsi ja valitse ohjelmaluettelosta Dell 4220 or 4320 Projector (Dell 4220- tai 4320-projektori) ja napsauta sitten <b>OK</b>.</li> <li>5 Vahvista poikkeusasetukset napsauttamalla <b>OK</b>.</li> </ol>
Zone Alarm	<ol style="list-style-type: none"> <li>1 Käynnistä Zone Alarm -palomuuuri (Start (Käynnistä) &gt; All Programs (Kaikki ohjelmat) &gt; Zone Labs &gt; Zone Labs Center).</li> <li>2 Etsi ja valitse <b>Program Control (Ohjelman hallinta)</b> -sivun luettelosta Dell 4220 or 4320 Projector (Dell 4220- tai 4320-projektori).</li> <li>3 Napsauta oikealla painikkeella <b>Access-Trusted (Käyttö-Luotettu)</b> -saraketta.</li> <li>4 Valitse ponnahdusvalikosta <b>Allow (Salli)</b>.</li> <li>5 Napsauta oikealla painikkeella ja valitse <b>Allow (Salli)</b> sarakkeisiin <b>Access-Internet (Käyttö-Internet)</b>, <b>Server-Trusted (Palvelin-Luotettu)</b> ja <b>Server-Internet (Palvelin-Internet)</b>.</li> </ol>

# Make Application Token (Luo sovellustunniste)

Sovellustunnisteen avulla voit suorittaa Plug and Show (Liitä ja esitä) -toiminnon USB-tunnisteella.

- 1 Napsauta sovellusohjelmistosta  > Make Application Token (Luo sovellustunniste).
- 2 Seuraava ruutu tulee näkyviin. Napsauta Next (Seuraava).



- 3 Liitä flash-asema mihin tahansa tietokoneen USB-porteista. Valitse asema luettelosta ja valitse Next (Seuraava).

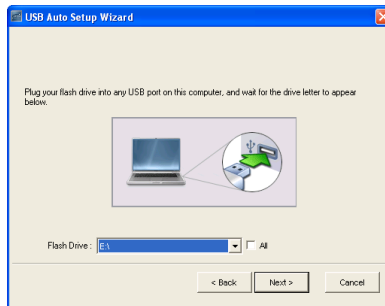

- 4 Sulje asennusohjelma napsauttamalla **Finish** (Valmis).



# Projektorin vianmääritys

Jos sinulla on ongelmia projektorisi kanssa, katso seuraavat vianmääritysohjeet. Jos ongelma ei selviä, ota yhteyttä Delliin™ (Katso Yhteydenotto Delliin™ sivulta sivu 118).

## Ongelma

Ruudulle ei tule kuvaa

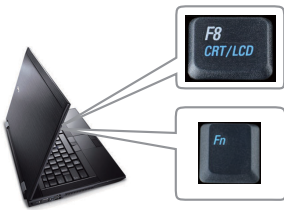

## Mahdollinen ratkaisu

- Varmista, että linssin suojus on otettu pois ja että projektori on päällä.
- Varmista, että olet valinnut oikean tulolähteen INPUT SOURCE (TULOLÄHDE) -valikosta.
- Varmista, että ulkoinen grafiikkaportti on toiminnassa. Jos käytät kannettavaa Dell™-tietokonetta, paina **Fn** **FB SOURCE** (Fn+F8). Jos kyse on muusta tietokoneesta, katso tietoja sen ohjekirjasta. Jos kuvat eivät näy oikein, päivitä tietokoneen näytönohjaimen laiteohjain. Dell-tietokoneiden kohdalla katso support.dell.com.
- Varmista, että kaikki kaapelit on kytketty hyvin. Katso "Projektorin kytkeminen" sivulla 10 (Projektorin kytkeminen).
- Varmista, että liittimien nastat eivät ole vääntyneet tai katkenneet.
- Varmista, että lamppu on asennettu hyvin (katso "Lampun vaihtaminen" sivulla 109).
- Käytä valintaa **Test Pattern (Testikuvio) Projector Settings (Projektorin asetukset)** -valikon kohdassa **Advanced Settings (Lisäasetukset)**. Varmista, että testikuvion värit ovat oikein.



---

**Ongelma (jatkuu)**

Osittainen, liukuva tai väärin näytetty kuva

**Mahdollinen ratkaisu (jatkuu)**

**1** Paina **Auto Adjust (Automaattinen säätö)** -painiketta kaukosäätimestä tai ohjauspaneelistä.

**2** Jos käytät kannettavaa Dell™-tietokonetta, aseta tietokoneen resoluutioksi WXGA (1280 x 800) tai XGA (1024 x 768):

**a** Napsauta hiiren oikealla painikkeella Microsoft® Windows® -työpöydän käyttämätöntä osiota, valitse **Properties (Ominaisuudet)** ja valitse sitten **Settings (Asetukset)** -välilehti.

**b** Varmista, että asetuksissa on 1280x800 tai 1024x768 pikseliä ulkoista näyttöporttia varten.



**c** Paina   (Fn+F8).

Jos resoluution muuttamisessa ilmenee ongelmia tai näyttö ei toimi, käynnistä laite ja projektori uudelleen.

Jos käytät muuta kuin Dell™:in kannettavaa tietokonetta, katso tietoja koneesi ohjekirjasta. Jos kuvat eivät näy oikein, päivitä tietokoneen näytönohjaimen laiteohjain. Dell-tietokoneen kohdalla katso [support.dell.com](http://support.dell.com).

---

Esityksesi ei näy ruudulla

Jos käytät kannettavaa tietokonetta, paina   (Fn+F8).

---

Kuva on epävakaata tai vilkkuva

Säädä seurantasäätöä kuvaruutunäytön **Advanced Settings (Lisäasetukset)** -valikon **Display Settings (Näyttöasetukset)** -välilehdellä (vain PC-tilassa).

---

Kuvassa on pystysuuntainen, vilkkuva palkki

Säädä taajuutta kuvaruutunäytön **Advanced Settings (Lisäasetukset)** -valikon **Display Settings (Näyttöasetukset)** -välilehdellä (vain PC-tilassa).

---

<b>Ongelma (jatkuu)</b>	<b>Mahdollinen ratkaisu (jatkuu)</b>
Kuvan väri on väärä	<ul style="list-style-type: none"> <li>• Jos näyttö vastaanottaa väärää lähtösignaalia grafiikkakortilta, valitse signaalin tyypiksi RGB kuvaruutuvalikon <b>Advanced Settings (Lisäasetukset)</b> -valikon <b>Image Settings (Kuva-asetukset)</b> -välilehdeltä.</li> <li>• Käytä valintaa <b>Test Pattern (Testikuvio) Projector Settings (Projektorin asetukset)</b> -valikon kohdassa <b>Advanced Settings (Lisäasetukset)</b>. Varmista, että testikuvion värit ovat oikein.</li> </ul>
Kuva ei ole tarkka	<ol style="list-style-type: none"> <li>1 Säädä projektorilinsin tarkennusrengasta.</li> <li>2 Varmista, että projektioruutu on vaaditun etäisyyden sisällä projektorista (3,94 ft [1,2 m] - 32,81 ft [10 m]).</li> </ol>
Kuva on venytetty katseltaessa 16:9-suhteen DVD:tä	<p>Projektori tunnistaa automaattisesti tulosignaalin kuvasuhteen. Kun asetus Original (Alkuperäinen) on valittu, projektori säilyttää projisoidun kuvan tulosignaalin mukaisen kuvasuhteen.</p> <p>Jos kuva on yhä venytetty, säädä kuvasuhdetta kuvaruutunäytön <b>Advanced Settings (Lisäasetukset)</b> -valikon <b>Display Settings (Näyttöasetukset)</b> -välilehdellä.</p>
Kuva on käänteinen	Valitse kuvaruutuvalikon <b>Advanced Settings (Lisäasetukset)</b> -valikon <b>Projector Settings (Projektorin asetukset)</b> -välilehti ja säädä projektiotilaa.
Lamppu on palanut loppuun tai päästää poksahdavan äänen	Kun lamppu tulee käyttöikänsä loppuun, se saattaa palaa loppuun ja saattaa päästää kovan, poksahdavan äänen. Jos näin käy, projektori ei kytkeydy enää päälle. Katso seuraavasta ohjeesta, miten lamppu vaihdetaan: "Lampun vaihtaminen" sivulla 109.
Lamppuvalo palaa keltaisena	Jos <b>LAMP (Lamppu)</b> -valo palaa keltaisena, vaihda lamppu.

<b>Ongelma (jatkuu)</b>	<b>Mahdollinen ratkaisu (jatkuu)</b>
Lamppu-valo vilkkuu keltaisena	<p>Jos <b>Lamppu</b>-valo vilkkuu keltaisena, lamppumoduulin liitännässä voi olla häiriö. Tarkista lamppumoduuli ja varmista, että se on oikein asennettu.</p> <p>Jos <b>Lamppu</b>-valo ja <b>Virta</b>-valo vilkkuvat keltaisina, lampun ajurissa on vikaa ja projektori kytkeytyy automaattisesti pois päältä.</p> <p>Jos <b>Lamppu</b> - ja <b>Lämpötila</b> -valot vilkkuvat keltaisena ja <b>Virta</b> -valo palaa sinisenä, värityöryssä on vika ja projektori kytkeytyy automaattisesti pois päältä.</p> <p>Voit pyyhkiä suojaustilan painamalla ja pitämällä pohjassa virtapainiketta 10 sekuntia.</p>
<b>Lämpötila</b> -valo palaa keltaisena	Projektori on ylikuumentunut. Näyttö kytkeytyy automaattisesti pois päältä. Kytke näyttö takaisin päälle, kun projektori on jäähtynyt. Jos ongelma ei selviä, ota yhteyttä Delliin™.
<b>Lämpötila</b> -valo vilkkuu keltaisena	Jos projektorin tuuletimeen tulee vika, projektori sammuu automaattisesti. Yritä pyyhkiä projektoritila painamalla ja pitämällä pohjassa <b>virtapainiketta</b> 10 sekuntia. Odota noin 5 minuuttia ja yritä kytkeä virta takaisin päälle. Jos ongelma ei selviä, ota yhteyttä Delliin™.
Kuvaruutunäyttö ei tule näkyviin	Kokeile avata näyttövalikko painamalla paneelin Valikko-painiketta 15 sekunnin ajan. Tarkista <b>Menu Lock (Valikkolukko)</b> sivu 53.
Kaukosäädin ei toimi sujuvasti, tai sen kantama on erittäin rajoittunut	Pariston virta saattaa olla vähissä. Tarkista, onko kaukosäätimen lähettämä lasersäde liian himmeä. Jos on, vaihda kaukosäätimeen kaksi uutta AAA-paristoa.

# Merkkivalot

Projektorin tila	Kuvaus	Hallintanäppäimet	Merkkivalo	
		Virta	TEMP (Keltainen)	LAMP (Keltainen)
Valmiustila	Projektori valmiustilassa. Valmis kytkemään virran päälle.	SININEN Vilkkuu	POIS	POIS
Projektorin lämmitys	Projektori lämpiää ja virta kytkeytyy päälle hetken kuluttua.	SININEN	POIS	POIS
Lamppu palaa	Projektori on normaalissa tilassa, valmiina näyttämään kuvaa. ☒ <b>Huom.:</b> Kuvaruutunäyttö ei ole auki.	SININEN	POIS	POIS
Jäähdytystila	Projektori jäähtyy virran sammutusta varten.	SININEN	POIS	POIS
Jäähdytys ennen virransäätötilaan siirtymistä	Projektori viilenee 60 sekunnin ajan ennen virransäätötilaan siirtymistä.	KELTAINEN	POIS	POIS
Projektori ylikuumentunut	Tuuletusaukot on tukittu tai huoneen lämpötila voi olla yli 35 °C. Projektori kytkeytyy automaattisesti pois päältä. Varmista, ettei mikään tuki tuuletusaukkoja ja ettei huonelämpötila ylitä tai alita käyttörajoja. Jos ongelma ei selviä, ota yhteyttä Delliin.	POIS	KELTAINEN	POIS
Lamppuohjain ylikuumentunut	Lamppuohjain ylikuumentunut. Tuuletusaukot on saatettu tukkia. Projektori kytkeytyy automaattisesti pois päältä. Kytke näyttö takaisin päälle, kun projektori on jäähtynyt. Jos ongelma ei selviä, ota yhteyttä Delliin.	KELTAINEN	KELTAINEN	POIS
Tuulettimessa on vikaa	Yhdessä tuulettimista on vikaa. Projektori kytkeytyy automaattisesti pois päältä. Jos ongelma ei selviä, ota yhteyttä Delliin.	POIS	KELTAINEN Vilkkuu	POIS
Lampun ajurissa on vikaa	Lampun ajurissa on vikaa. Projektori kytkeytyy automaattisesti pois päältä. Irrota virtajohto kolmen minuutin jälkeen ja kytke sitten näyttö takaisin päälle. Jos ongelma ei selviä, ota yhteyttä Delliin.	KELTAINEN Vilkkuu	POIS	KELTAINEN Vilkkuu
Väripyörässä on vikaa	Väripyörä ei mene päälle. Projektorissa on vikaa ja se sammuu automaattisesti. Irrota virtajohto kolmen minuutin jälkeen ja kytke sitten projektori takaisin päälle. Jos ongelma ei selviä, ota yhteyttä Delliin.	SININEN	KELTAINEN Vilkkuu	KELTAINEN Vilkkuu
Lampussa on vikaa	Lamppu on viallinen. Vaihda lamppu.	POIS	POIS	KELTAINEN
Vika - DC-virtalähde (+12 V)	Virransyöttö on keskeytynyt. Projektori kytkeytyy automaattisesti pois päältä. Irrota virtajohto kolmen minuutin jälkeen ja kytke sitten projektori takaisin päälle. Jos ongelma ei selviä, ota yhteyttä Delliin.	KELTAINEN Vilkkuu	KELTAINEN	KELTAINEN
Lamppumoduulin yhteys epäonnistui	Lamppumoduulin yhteydessä voi olla häiriöitä. Tarkista lamppumoduuli ja varmista, että se on oikein asennettu. Jos ongelma ei selviä, ota yhteyttä Delliin.	POIS	POIS	KELTAINEN Vilkkuu

# Lampun vaihtaminen

△ **MUISTUTUS:** Ennen kuin teet tässä osiossa kuvattuja toimenpiteitä, seuraa sivulla sivu 8 olevia turvallisuusohjeita.

Vaihda lamppu uuteen, kun ruutuun tulee teksti "**Lamp is approaching the end of its useful life in the operation Replacement suggested!** [www.dell.com/lamps](http://www.dell.com/lamps) (Lamppu lähestyy sen täyden toimintakunnon loppua. Suosittelemme sen vaihtamista. [www.dell.com/lamps](http://www.dell.com/lamps)).". Jos ongelma jatkuu lampun vaihtamisen jälkeen, ota yhteyttä Dell™-asiakastukeen. Katso lisätietoja kohdasta Yhteydenotto Dell™-asiakastukeensivulla 118.

△ **MUISTUTUS:** Käytä alkuperäisiä lamppeja, jotta projektori voi toimia turvallisesti ja ihanteellisesti.

△ **MUISTUTUS:** Lamppu tulee käytössä erittäin kuumaksi. Älä yritä vaihtaa lamppeja uuteen ennen kuin projektorin on annettu jäähtyä ainakin 30 minuuttia.

△ **MUISTUTUS:** Älä koske lamppuun tai lampun lasiin missään vaiheessa. Projektorin lamput ovat hyvin hauraita ja saattavat pirstoutua kosketuksesta. Lasinsirut ovat teräviä ja saattavat aiheuttaa vammoja.

△ **MUISTUTUS:** Jos lamppu pirstoutuu, poista kaikki lasinsirut projektorista ja hävitä tai kierrätä lamppu valtion, paikallisten tai liittovaltion lakien mukaisesti. Lisätietoja saat osoitteesta [www.dell.com/hg](http://www.dell.com/hg).

- 1 Kytke projektori pois päältä ja irrota virtajohto.
- 2 Anna projektorin jäähtyä vähintään 30 minuuttia.
- 3 Irrota molemmat ruuvit, jotka kiinnittävät lampun suojuksen, ja irrota suojus.
- 4 Irrota molemmat ruuvit, jotka kiinnittävät lampun.
- 5 Vedä lamppu ulos sen metallikahvasta.

✍ **HUOMAUTUS:** Dell™ saattaa vaatia, että takuuvaihdetut lamput palautetaan Dellille™. Muussa tapauksessa ota yhteys paikalliseen jätteenhävityslaitokseen lähintä sijoituspaikkaa varten.

- 6 Pane uusi lamppu paikalleen.
- 7 Kiristä molemmat ruuvit, jotka kiinnittävät lampun.

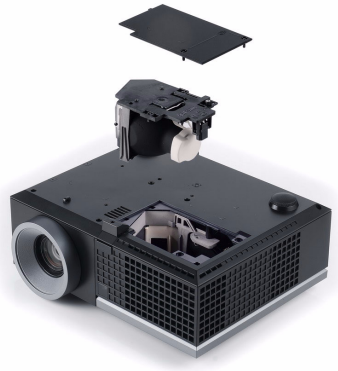

- 8 Pane lampun suojus takaisin paikalleen ja kiristä molemmat ruuvit.
- 9 Nollaa lampun käyttöikä valitsemalla "Yes (Kyllä)" kuvaruutunäytön **Advanced Settings (Lisäasetukset)** -valikon **Power Settings (Virta-asetukset)** -välilehden **Lamp Reset (Lampun nollaus)** -kohdassa (Katso lisätietoja Lisäasetukset-valikon Virta-asetuksista sivu 55). Kun uusi lamppumoduuli on vaihdettu, projektori tunnistaa sen automaattisesti ja nollaa lampun tunnit.



**MUISTUTUS:** Lampun hävittäminen (koskee vain Yhdysvaltoja)

 TÄMÄN TUOTTEEN SISÄLLÄ OLEVA LAMPPU TAI LAMPUT SISÄLTÄVÄT ELOHOPEAA, JA NE TÄYTYY KIERRÄTTÄÄ TAI HÄVITTÄÄ PAIKALLISTEN SÄÄDÖSTEN TAI LAKIEN MUKAAN. SAAT LISÄTIETOJA OSOITTEESTA [WWW.DELL.COM/HG](http://WWW.DELL.COM/HG) TAI OTTAMALLA YHTEYTTÄ ELECTRONIC INDUSTRIES ALLIANCEEN OSOITTEESSA [WWW.EIAE.ORG](http://WWW.EIAE.ORG). JOS TARVITSET LAMPPUKOHTAISTA LISÄTIETOA LAMPUN HÄVITTÄMISESTÄ, SIITTY OSOITTEESEEN [WWW.LAMPRECYCLE.ORG](http://WWW.LAMPRECYCLE.ORG).

## Tekniset tiedot

Valoventtiili	4220: 0,55" XGA S450 DMD, DarkChip3™ 4320: 0,65" WXGA S450 DMD, DarkChip3™
Kirkkaus	4220: 4100 ANSI-lumenia (enintään) 4320: 4300 ANSI-lumenia (enintään)
Kontrastisuhde	2000:1 tyypillisesti (Full On/Full Off)
Yhdenmukaisuus	80% tyypillisesti (Japanin standardi - JBMA)
Pikseleiden määrä	4220: 1 024 x 768 (XGA) 4320: 1280 x 800 (WXGA)
Näytettävä väri	1,07 miljardia väriä
Väripyörän nopeus	2X 1X 3D-näyttöä varten
Projektiolinssi	F-Stop: F/ 2,4~2,66 Polttoväli f=18,2~21,8 mm 1,2X manuaalinen zoom-linssi, kiinteä 4220: Heittosuhde=1,6~1,92 laaja ja tele 4320: heittosuhde=1,28~1,536 laaja ja tele
Projektoruutukoko	4220: 30,8~307 tuumaa (halkaisija) 4320: 36,3~362 tuumaa (halkaisija)
Projektioetäisyys	3,94~32,81 jalkaa (1,2 m~10 m)
Videoyhteensopivuus	Komposiittivideo / S-Video: NTSC (J, M, 4,43), PAL (B, D, G, H, I, M, N, Nc, 60), SECAM (B, D, G, K, Kl, L) Komponenttivideotulo VGA:n kautta: 1080i, 720p, 576i/p, 480i/p Komponenttivideotulo HDMI:n kautta: 1080p, 720p, 576i/p, 480i/p

Virranotto	Universaali AC 100-240, 50-60 Hz PFC-ominaisuudella
Virrankulutus	Normaalitila: 375 W $\pm$ 10 % @ 110 Vac (Verkko päällä) Säästötila: 320 W $\pm$ 10 % @ 110 Vac (Vain verkko) Virransäästötila: <10 W (Langaton ja Verkko päällä) Valmiustila: < 0,5 W (Verkko, VGA-lähtö ja Langaton pois)
Audio	2 kaiutinta x 5 watin RMS
Melutaso	35 dB(A) tavallisessa tilassa , 32 dB(A) säästötilassa
Paino	2,90 kg $\pm$ 22,68 g
Mitat (L x K x S)	11,26 x 4,33 x 9,76 tuumaa (286 x 110 x 247,8 mm)



Käyttöympäristö	Käyttölämpötila: 5 °C - 35°C (41°F- 95°F)
	Kosteus: 80 % maksimi
	Varastointilämpötila: 0 °C - 60°C (32°F - 140°F)
	Kosteus: 90 % maksimi
I/O-liitännät	Lähetyslämpötila: -20 °C – 60°C (-4 °F – 140°F)
	Kosteus: 90 % maksimi
	Virta: Yksi vaihtovirtapistoke (3-nastainen - C14-tulo)
	VGA-tulo: Kaksi 15-pinnistä D-sub-liitintä (sininen), VGA-A ja VGA-B, analogisille RGB-/komponenttitulosignaaleille. VGA-lähtö: Yksi 15-pinninen D-sub-liitäntä (musta) VGA-A-kierrolle.



## Langaton käyttöavain

S-Videotulo: Yksi vakio 4-nastainen mini-DIN-liitin S-Video-liitin Y/C-signaalia varten.

Komposiittivideotulo: Yksi keltainen RCA-liitäntä CVBS-signaalille.

HDMI-tuloliitäntä: Yksi HDMI 1.3 -tuettu HDMI-liitäntä. HDCP-yhteensopiva.

Analoginen audiotulo: Kaksi 3,5 mm:n stereominikuulokeliitäntä (sininen) ja yksi pari RCA-liitäntöjä (punainen/valkoinen).

Määrittämätön audiolähtö: Yksi 3,5 mm:n stereominikuulokeliitäntä (vihreä).

USB (Tyyppi A) -portti: Yksi USB-liitäntä Valokuva/PtG-kuvaselainta varten (JPG/PPT-muoto).

USB (Tyyppi B) -portti: Yksi mini-USB (slave) kaukosäädintukea varten ja yksi USB-liitäntä USB-näyttötukea varten.

RS232-portti: Yksi 6-pinninen mini-DIN RS232-yhteyteen.

RJ45-portti: Yksi RJ45-liitäntä projektorin hallintaan verkon kautta ja LAN-näyttöä varten.

12 V -lähtö: Yksi 12 V DC / 200 mA -maksimirelelähtö automaattiruudun käyttöön.

Langaton standardi: IEEE802.11b/g/n

Langaton: Yksi Wi-Fi USB (Tyyppi A) -liitäntä langattoman käyttöavaimen tukea varten (USB-käyttöliittymä, valinnainen).

Käyttöjärjestelmät: Windows 7/Vista/XP/2000, MAC OS X

Tuki: Diaesitysten ja projektorin hallinta

Jopa 30 käyttäjän samanaikainen yhteys.

Neljä yhteen -jako. Mahdollistaa neljä esitysdian heijastamisen ruudulle.

Kokoushallinta-tila.

Tuki audioprojisoinnille (asennettava ylimääräinen ohjain)

Lamppu

Käyttäjän vaihdettavissa oleva Philips 300 W:n  
lamppu (jopa 2500 tuntia säästötilassa)



**HUOMAUTUS:** Minkä tahansa projektorin lampun käyttöikä on vain himmenemisen mitta, eikä se määritä milloin lamppu menee epäkuntoon ja lakkaa toimimasta. Lampun käyttöikä määritetään ajaksi, jonka yli 50 prosentilla lamppunäytteestä lampun kirkkaus vähenee noin 50 prosenttia tietyn lampun lumen-arvosta. Lampun kestoikää ei ole taattu millään. Projektorin lampun todelliseen käyttöikään vaikuttavat käyttöolosuhteet ja käyttötavat. Jos projektoria käytetään rasittavissa olosuhteissa, mukaan lukien pölyiset ympäristöt, korkeat lämpötilat, usean tunnin päivittäinen käyttö ja äkilliset virransammumiset, lampun käyttöikä voi lyhentyä tai lamppuun voi tulla vika.

## PS232-nastamääritys

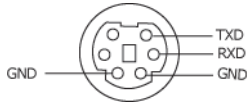

## RS232-protokolla

- Tietoliikenneasetukset

Yhteysasetukset	Arvo
Siirtonopeus	19,200
Databittejä	8
Pariteetti	Ei mitään
Loppubittejä	1

- **Komentotyypit**

Näyttövalikon tuominen näkyviin ja asetusten säätö.

- **Ohjauksen komentosyntaksi (tietokoneelta projektorille)**

[H][AC][SoP][CRC][ID][SoM][KOMENTO]

- **Esimerkki:** Virta päälle -komento (lähetä ensin matala tavu)

--> 0xBE, 0xEF, 0x10, 0x05, 0x00, 0xC6, 0xFF, 0x11, 0x11, 0x01, 0x00, 0x01

- **Ohjauksen komentoluettelo**

Voit katsoa viimeisimmän RS232-koodin Dellin tukisivuilta osoitteessa:  
[support.dell.com](http://support.dell.com).

## Yhteensopivuustilat (analoginen/digitaalinen)

Resoluutio	Päivitystaaajuus (Hz)	Vaakataajuus (kHz)	Pikselitaajuus (MHz)
640 x 350	70,087	31,469	25,175
640 x 480	59,940	31,469	25,175
640 x 480 p60	59,940	31,469	25,175
720 x 480 p60	59,940	31,469	27,000
720 x 576 p50	50,000	31,250	27,000
720 x 400	70,087	31,469	28,322
640 x 480	75,000	37,500	31,500
848 x 480	60,000	31,020	33,750
640 x 480	85,008	43,269	36,000
800 x 600	60,317	37,879	40,000
800 x 600	75,000	46,875	49,500
800 x 600	85,061	53,674	56,250
1024 x 768	60,004	48,363	65,000
1 280 x 720 p50	50,000	37,500	74,250
1 280 x 720 p60	60,000	45,000	74,250
1 920 x 1 080 i50	50,000	28,125	74,250
1 920 x 1 080 i60	60,000	33,750	74,250
1280 x 720	59,855	44,772	74,500
1024 x 768	75,029	60,023	78,750
1280 x 800	59,810	49,702	83,500
1366 x 768	59,790	47,712	85,500
1360 x 768	60,015	47,712	85,500
1024 x 768	84,997	68,677	94,500
1440 x 900	59,887	55,935	106,500
1152 x 864	75,000	67,500	108,000
1280 x 960	60,000	60,000	108,000
1280 x 1024	60,020	63,981	108,000
1152 x 864	85,000	77,095	119,651
1400 x 1050	59,978	65,317	121,750
1280 X 800	84,880	71,554	122,500
1280 x 1024	75,025	79,976	135,000
1 440 X 900	74,984	70,635	136,750
1680 x 1050	59,954	65,290	146,250
1280 x 960	85,002	85,938	148,500
1920 x 1080	60,000	67,500	148,500
1400 X 1050	74,867	82,278	156,000
1280 x 1024	85,024	91,146	157,000
1 440 X 900	84,842	80,430	157,000
1 600 x 1 200	60,000	75,000	162,000

800 x 600	119,972	76,302	73,250
1024 x 768	119,989	97,551	115,500
1280 x 720	120,000	101,563	146,250

# Yhteydenotto Delliin

Yhdysvalloissa olevat asiakkaat voivat soittaa numeroon 800-WWW-DELL (800-999-3355).



**HUOMAUTUS:** Jos sinulla ei ole toimivaa Internet-yhteyttä, löydät yhteystietomme ostokuitista, lähetysluettelosta, laskusta tai Dellin tuoteluettelosta.

Dell™ tarjoaa useita Internet- ja puhelintukia sekä palvelumahdollisuuksia. Palveluiden saatavuus vaihtelee maittain, eikä kaikkia ehkä ole saatavilla juuri sinun alueellasi. Ota yhteyttä Delliin myyntiin, tekniseen tukeen tai asiakaspalveluun liittyvissä asioissa:

- 1 Käy osoitteessa [support.dell.com](http://support.dell.com).
- 2 Etsi maa tai alue **Choose A Country/Region (Valitse maa/alue)** -pudotusvalikosta sivun alareunassa.
- 3 Valitse **Contact Us (Ota meihin yhteyttä)** sivun vasemmasta reunasta.
- 4 Valitse haluamasi palvelu tai tukilinkki.
- 5 Valitse sinulle parhaiten sopiva tapa ottaa yhteyttä Delliin.

# Liite: Sanasto

**ANSI-LUMENIT** — Kirkkauden mittaamisen standardi. Lumenit lasketaan jakamalla neliömetrin kokoinen kuva yhdeksään yhtä suureen neliöön, mittaamalla luksilukema (eli kirkkaus) jokaisen neliön keskeltä ja laskemalla lopuksi näiden yhdeksän lukeman keskiarvo.

**KUVASUHDE** — Yleisin kuvasuhde on 4:3. Varhaiset televisiot ja tietokonenäytöt käyttävät kuvasuhdetta 4:3, joka tarkoittaa että kuvan leveys on 4/3 kertaa sen korkeus.

**Kirkkaus** — Näytöstä, projektionäytöstä tai projektiolaitteesta säteilevän valon määrä. Projektorin kirkkaus mitataan ANSI-lumeneina.

**Väriämpö** — Valkoisen valon väri. Matalissa väriämpötiloissa valo on lämmintä (keltaista/punaista) kun taas korkeissa väriämpötiloissa valo on kylmempi (sinisempi). Väriämpötilan mittayksikkö on kelvin (K).

**Komponenttivideo** — Tapa kuljettaa hyvänlaatuista videokuvaa, joka muodostuu luminanssisignaalia ja kahdesta eri krominanssisignaalia. Ne määritellään YPbPr:ksi (analoginen komponentti) ja YCbCr:ksi (digitaalinen komponentti). Komponenttivideo on käytettävissä DVD-soittimissa.

**Komposiittivideo** — on videosignaali, joka yhdistää luman (kirkkauden), kroman (värin), väripurskeen sekä synkronoinnin (vaaka- ja pystysuorat tahdistuspulssit) yhdeksi aalloksi, jota kuljettaa yksi johtopari. Formaatteja on kolmea eri lajia: NTSC, PAL ja SECAM.

**Pakattu resoluutio** — Jos laitteeseen tulevien kuvien resoluutio on suurempi kuin projektorin resoluutio, kuva näytetään projektorin resoluutioon sovitettuna. Digitaalilaitteiden pakkausominaisuuksista johtuen osa kuvan sisällöstä menetetään.

**Kontrastisuhde**— Valoisten ja pimeiden arvojen vaihteluala, tai niiden maksimi- ja minimiarvojen välinen suhde. Projektiolalla käytetään näitä kahta tapaa suhteen mittaamiseen:

- 1 *Full On/Off (Kokonaan päällä/pois)* — mittaa suhteen valonlähteen ollessa täysin valkoinen kuva (full on/kokonaan päällä) ja valonlähteen ollessa kokonaan musta kuva (full off/kokonaan pois).
- 2 **ANSI** — mittaa kuviota, jossa on 16 vuorottelevaa mustaa ja valkoista nelikulmiota. Keskimääräinen valomäärä valkoisista nelikulmioista jaetaan keskimääräisellä valomäärällä mustista nelikulmioista, ja tuloksena saadaan ANSI-kontrastisuhde.

*Full On/Off (Kokonaan päällä/pois)*-kontrasti on aina suurempi luku kuin ANSI-kontrasti samalla projektorilla.

**dB**— desibeli—Yksikkö, jota käytetään ilmoittamaan suhteellinen ero voimassa tai intensiteetissä, yleensä kahden akustisen tai sähköisen signaalin välillä, joka on kymmenen kertaa kyseisten kahden tason suhteen logaritmi.

**Ruudun halkaisija** — Tapa, jolla mitataan ruudun tai projektoidun kuvan koko. Siinä mitataan yhdestä nurkasta vastakkaiseen nurkkaan. 2,74 m (9 jalkaa) korkean ja 3,66 m (12 jalkaa) leveän valkokankaan halkaisija on n. 4,57 m (15 jalkaa). Tässä asiakirjassa oletetaan, että halkaisijamitat ovat perinteistä tietokoneen 4:3 kuvasuhdetta varten, kuten esimerkissä yllä.

**DHCP** — Dynamic Host Configuration Protocol (Dynaaminen osoitteiden jakamisprotokolla) — Verkkoprotokolla, jonka avulla palvelin voi automaattisesti määrittää TCP/IP-osoitteen laitteelle.

**DLP**<sup>®</sup> — Digital Light Processing (Digitaalinen valonkäsittely)—Texas Instrumentsin kehittämä heijastava näyttötekniikka, joka käyttää pieniä, ohjattavia peilejä. Värisuodattimen läpi menevä valo lähetetään DLP-peileihin, jotka järjestävät RGB-värit kuvaksi, joka heijastetaan ruudulle. Tunnetaan myös nimellä DMD.

**DMD** — Digital Micro-Mirror Device (Digitaalinen mikropiililaitte) — Jokainen DMD koostuu tuhansista kääntyvistä, mikroskooppisista alumiiniseospeleistä, jotka on liitetty yhteen paneeliin.

**DNS** — Domain Name System (Nimipalvelujärjestelmä)— Internet-palvelu, joka muuntaa toimialuenimet IP-osoitteiksi.

**Polttoväli** — Etäisyys linssin pinnalta sen polttopisteeseen.

**Taajuus** — Sähköisten signaalien toistonopeus (värähdyksiä sekunnissa). Mitataan hertseissä (Hz).

**HDPCP** — High-Bandwidth Digital-Content Protection (Digitaalinen sisällönsuojaus)— Intel™ Corporationin kehittämä digitaalisen viihteen suojausmääritys digitaaliselle rajapinnalle, kuten DVI:lle ja HDMI:lle.

**HDMI** — High Definition Multimedia Interface (Teräväpiirtomultimedian rajapinta) — HDMI-liitännässä sekä pakkaamaton teräväpiirtokuva, digitaalinen ääni että datan siirtoon liittyvät määritykset kuljetetaan yhden liittimen kautta.

**Hz (Hertsi)** — Taajuuden yksikkö.

**IEEE802.11** — Langattomien paikallisverkkoyhteyksien (WLAN) standardien kokoelma. 802.11b/g/n käyttää taajuuskaistaa 2,4 GHz.

**Trapetsikorjaus**— Keino, jolla korjataan kuvan vääristymää (yleensä leveää ylälaitaa ja kapeaa alalaitaa), joka aiheutuu projektoituun kuvaan projektorin ja kankaan välisestä vääristä kulmasta.

**Maksimietäisyys** — Etäisyys ruudusta, jolta projektori voi vielä heijastaa käyttökelpoisen kuvan (riittävän kirkkaan) täysin pimennetyssä huoneessa.

**Maksimikuvakoko** — Suurin kuva, jonka projektori voi heijastaa pimennetyssä huoneessa. Tätä rajoittaa yleensä optiikan polttoväli.



**Minimietäisyys** — Lähin sijainti, josta projektori voi tarkentaa kuvan ruudulle.

**NTSC** — National Television Standards Committee. Pohjoisamerikkalainen standardi kuvalle ja televisiolähetyksille. Videoformaatti on 525 juovaa ja 30 ruutua per sekunti.

**PAL** — Phase Alternating Line. Eurooppalainen standardi kuvalle ja televisiolähetyksille. Videoformaatti on 625 juovaa ja 25 ruutua per sekunti.

**Käänteinen kuva** — Toiminto, jolla kuva peilataan vaakasuunnassa. Kun sitä käytetään normaalin etuprojektion kanssa, tekstit ja kuva ovat väärin päin. Käänteistä kuvaa käytetään takaprojektiossa.

**RGB** — Red, Green, Blue (Punainen, vihreä, sininen) — Käytetään yleensä kuvaamaan näyttöä, joka vaatii erilliset signaalit kaikille kolmelle värille.

**S-Video** — Videostandardi, joka käyttää 4 pinnin mini-DIN-liitäntää lähettämään videotietoa kahta signaalijohtoa pitkin, joita kutsutaan luminanssiksi (kirkkaus, Y) ja krominanssiksi (väri, C). S-Videon viitataan myös nimellä Y/C.

**SECAM** — Ranskalainen ja kansainvälinen standardi kuvalle ja televisiolähetyksille. Standardi on hyvin samanlainen PAL:n kanssa, mutta väritiedot lähetetään eri metodilla.

**SSID** — Service Set Identifiers — Nimi, jota käytetään tunnistamaan tietty langaton verkko, johon käyttäjä haluaa yhdistää.

**SVGA** — Super Video Graphics Array — 800 x 600 pikseliä.

**SXGA** — Super Extended Graphics Array, — 1 280 x 1 024 pikseliä.

**UXGA** — Ultra Extended Graphics Array — 1 600 x 1 200 pikseliä.

**VGA** — Video Graphics Array — 640 x 480 pikseliä.

**WEP** — Wired Equivalent Privacy — Viestintätietojen salaustapa. Salausavain luodaan ja kerrotaan vain yhteyttä ottavalle käyttäjälle, joten kolmas osapuoli ei voi avata yhteystietoja.

**XGA** — Extended Video Graphics Array — 1024 x 768 pikseliä.

**WXGA** — Wide Extended Graphics Array — 1280 x 800 pikseliä.

**Zoom-linssi** — Linssi, jossa on muuttuva polttoväli, joka mahdollistaa käyttäjän liikuttavan kuvaa eteen tai taaksepäin tehden kuvasta suuremman tai pienemmän.

**Zoom-linssin suhde** — Suhde suurimman ja pienimmän kuvan välillä, jotka linssi voi projisoida tietyltä etäisyydeltä. Esimerkiksi zoom-linssin suhde 1,4:1 tarkoittaa, että 10 jalan kuva ilman zoomia olisi 14 jalan kuva täydellä zoomilla.

# Sisällysluettelo

## D

Dell  
yhteydenotto 118

## K

Kaukosäädin 33  
Infrapunavastaanotin 32

## L

Lampun vaihtaminen 109  
Liitäntäportit  
+12 V DC-lähtöliitäntä 10  
Audio-A-tuloliitäntä 10  
Audio-B-tuloliitäntä 10  
Audio-C-tuloliitännän oikea  
kanava 10  
Audio-C-tuloliitännän vasen  
kanava 10  
Audiolähtöliitäntä 10  
HDMI-liitäntä 10  
Komposiittivideoliitäntä 10  
Mini-USB (Mini-tyyppi-B)  
liitäntä kaukosäädintä  
varten 10  
RJ45-liitäntä 10  
RS232-liitäntä 10  
S-videoliitäntä 10  
Turvakaapelin liitäntä 10  
USB-A-tyypin

USB-kuvaselainliitäntä 10  
USB-B-tyypin  
USB-näyttöliitäntä 10  
VGA-A-lähtö (näytön ketjutus)  
10  
VGA-A-tuloliitäntä (D-sub) 10  
VGA-B-tuloliitäntä (D-sub) 10  
Virtaliitäntä 10  
WiFi USB (Tyyppi A) -liitäntä  
10

## N

Näyttövalikko 38  
ÄÄNENVOIMAKKUUS 41  
AUDIOTULO 41  
AUTOMAATTINEN SÄÄTÖ  
39  
KIRKKAUS/KONTRASTI 40  
LANGUAGE (KIELI) 57  
LISÄASETUKSET 41  
OHJE 57  
TULOLÄHDE 38  
TULOLÄHTEEN USEAMPI  
NÄYTTÖ 39  
VIDEOTILA 40

## O

Ohjauspaneeli 31

## P

- Pääyksikkö 8
  - Infrapunavastaanotin 8
  - Linssi 8
  - Linssin suojus 8
  - Nostapainike korkeudensäädölle 8
  - Ohjauspaneeli 8
  - Tarkennusnuppi 8
  - Zoomauspainike 8
- Projektoidun kuvan asettaminen 25
  - Nostopainike 25
  - Projektorin korkeuden laskeminen 25
  - Projektorin korkeuden nostaminen 25
  - projektorin laskeminen
    - Kallistuksen säätöpyörä 25
    - Nostojalka 25
- Projektorin kytkeminen
  - 12 V:n DC-pistoke 22
  - HDMI-kaapeli 20, 21, 23
  - Komposiittivideokaapeli 18
  - Kytkeminen HDMI-kaapelilla 20
  - Kytkeminen
    - komponenttikaapelilla 19
  - Kytkeminen
    - komposiittikaapelilla 18
  - Kytkeminen S-videokaapelilla 17
  - Kytkeminen tietokoneeseen
    - RS232-kaapelilla 14, 15
  - Motorisoitu valkokangas 22
  - RS232-kaapeli 14

- S-videokaapeli 17
- Tietokoneeseen 12
- USB-A–USB-B-kaapeli 15
- USB-kaapeli 12
- VGA:n ja YPbPr:n välinen kaapeli 19
- VGA-kaapeli 12, 13
- Virtajohto 12, 13, 14, 15, 17, 18, 19, 20, 21, 22, 23
- Projektorin zoomin ja tarkennuksen asettaminen 26
  - Tarkennusrengas 26
  - Zoomauspainike 26
- puhelinnumerot 118

## T

- Tekniset tiedot
  - Audio 112
  - I/O-liitännät 112
  - Käyttöympäristö 112
  - Kirkkaus 111
  - Kontrastisuhde 111
  - Melutaso 112
  - Mitat 112
  - Näytettävä väri 111
  - Paino 112
  - Pikseleiden määrä 111
  - Projektiöetäisyys 111
  - Projektiolinssi 111
  - Projektoriuutukoko 111
  - RS232-protokolla 115
  - Valoventtiili 111
  - Väripyörän nopeus 111
  - Videoyhteensopivuus 111

Virrankulutus 112

Virranotto 112

Yhdenmukaisuus 111

tuki

yhteydenotto Delliin 118

## **V**

VGA-B-tuloliitäntä (D-sub) 10

Vianmääritys 104

Yhteydenotto Delliin 104

Virran kytkeminen päälle / pois  
päältä

Projektorin kytkeminen päälle  
24

Projektorin kytkeminen pois  
päältä 24

## **Y**

Yhteydenotto Delliin 7, 107, 109